



Monteringsanvisning

WG 10

Skjutbara glasparter för sommar
3-, 4-, 5- och 6-delade med 10 mm säkerhetsglas



VIKTIGT!

Läs hela monteringsanvisningen innan du påbörjar monteringen! Följs inte anvisningarna kommer kanske partiet inte att fungera optimalt och garantin kommer inte att gälla.

Willab Garden AB förbehåller sig rätten till ändringar i material, konstruktion och design.

Willab Garden

Tomtaholmsvägen Östra Karup 269 21 Båstad SVERIGE
Tel 0431-686 00 • www.willabgarden.se

Viktigt att tänka på innan montering

- WG10 är ett ramlöst parti utan tätningar och passar som ett skydd mot väder och vind.
- Visst läckage förekommer vid tex kraftig vind i kombination med nederbörd.
- Viktigt är att allt byggmaterial, inredning och utrustning är avsett för utomhusklimat. Willab Garden rekommenderar aldrig spontade golv eller sugande trämaterial som tex spånskivor i våra uterumskonstruktioner.
- Dra alla skruvar med försiktighet.
- Försänkt skruv till grund och fasad medföljer ej eftersom underlag varierar.

Till monteringen behöver du följande







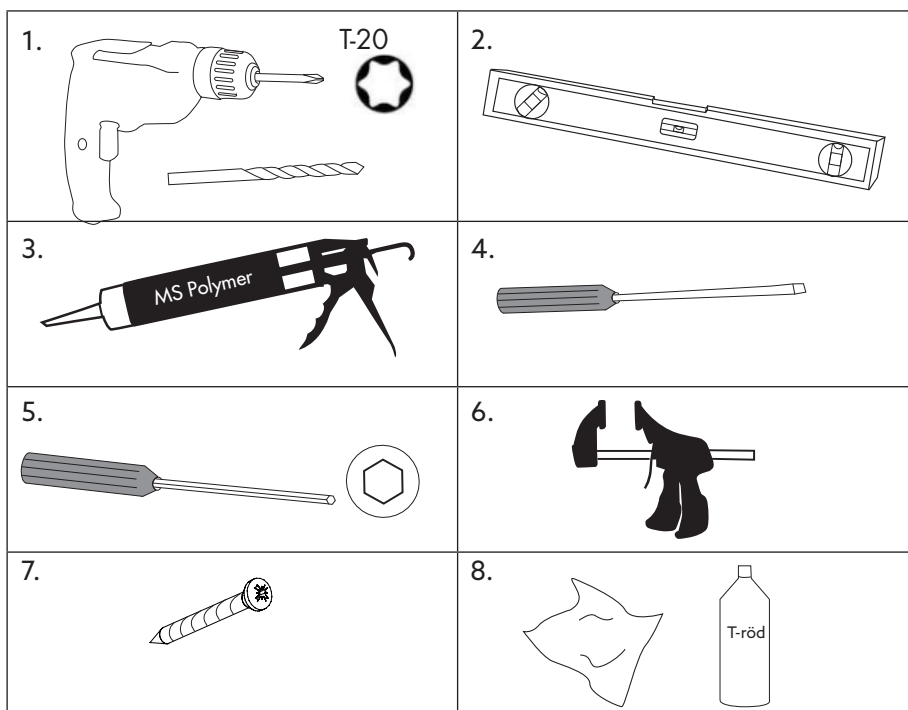





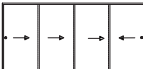
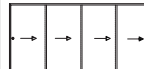

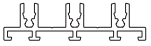
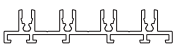

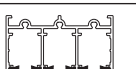
Du behöver följande:

1. Skruvdragare med borr och bits
2. Vattenpass
3. Fogspruta MS Polymer
4. Skruvmejsel
5. Insexnyckel 5mm
6. Snabbtving / Skruvtving
7. Försänkt skruv - anpassad för bakomliggande material (stomme & grund)
8. T-röd och trasa



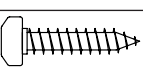

WG 10 skjutdörr

Det.nr	Profil	Art. nr	Beskrivning				
1			Dörr	3	4	5	6
2		GG010	Karmprofil botten 3-delat	1	-	-	1
3		GG011	Karmprofil botten 4-delat	-	1	-	-
4		GG012	Karmprofil botten 5-delat	-	-	1	-
5		GG110	Karmprofil topp 3-delat	1	-	-	1
6		GG111	Karmprofil topp 4-delat	-	1	-	-
7		GG112	Karmprofil topp 5-delat	-	-	1	-
8		GG030	U-profil	2	2	2	2
9		GG210	Karmprofil sida 3-delat	2	-	-	2
10		GG211	Karmprofil sida 4-delat	-	2	-	-
11		GG212	Karmprofil sida 5-delat	-	-	2	-
12		82W-VG53	Räls till karm	3	4	5	3
13		ACGG025	Täcklock	3	4	5	6
14		ACGG029	Dörrstopp	2	2	2	2
15		ACGG601	Handtag	2	2	2	4
16		30064	Skruv karm	4,2x22			

Teknisk information

Övre spårprofil

Nedre spårprofil

3/6-delat

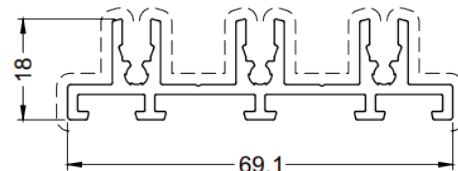
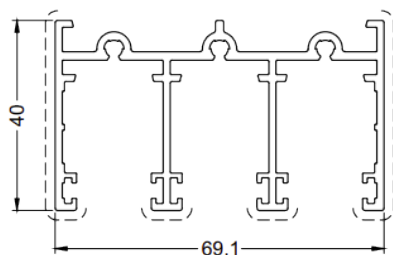

4-delat

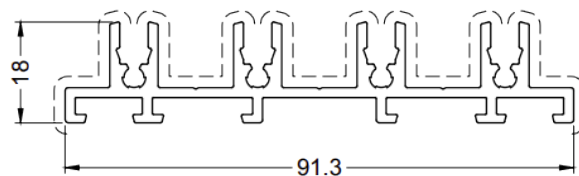
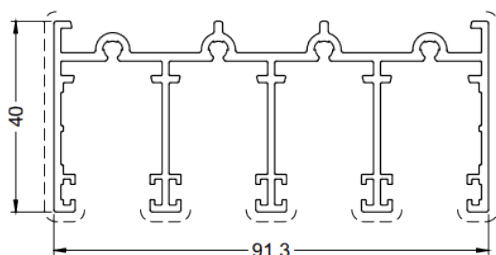

5-delat

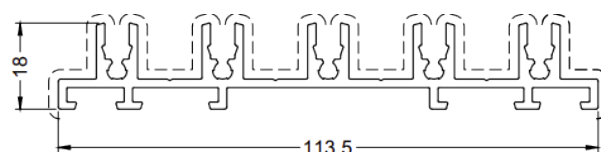
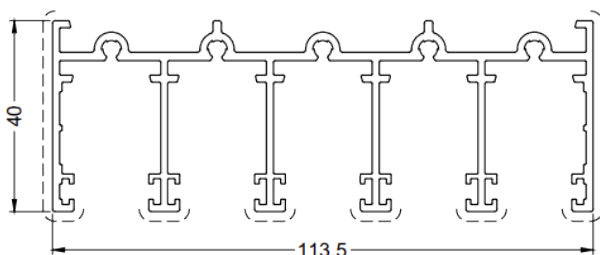

Karmmått

3/6-delat

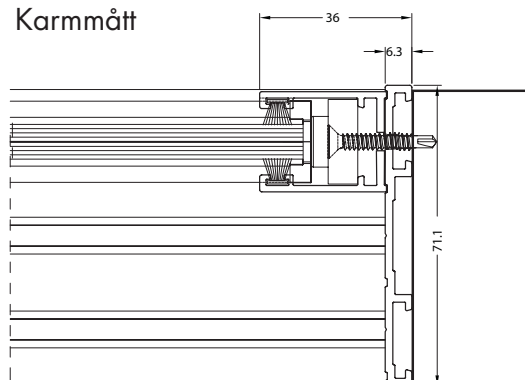

5-delat

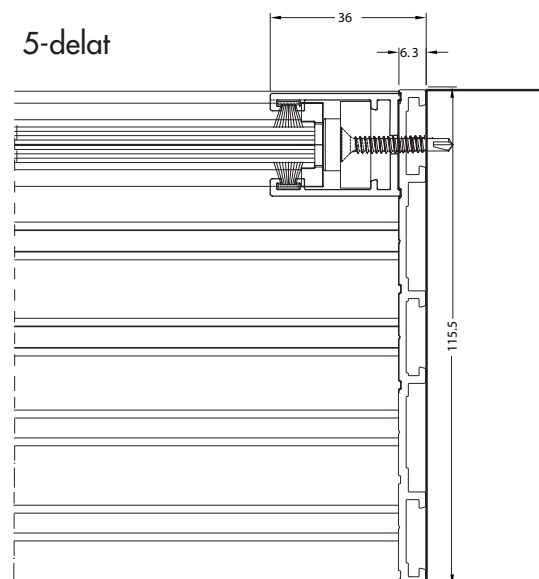

4-delat

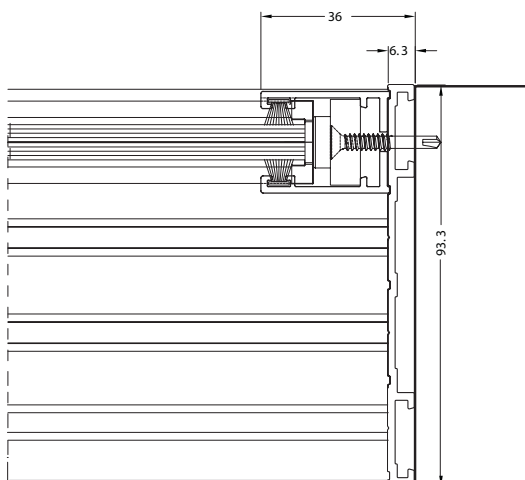

1. Lägg ut alla karmprofiler på ett plant underlag.

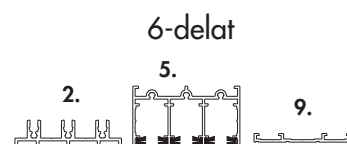
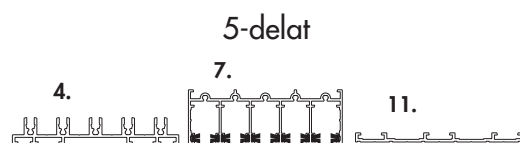
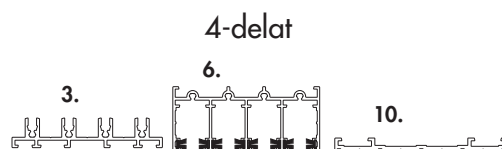
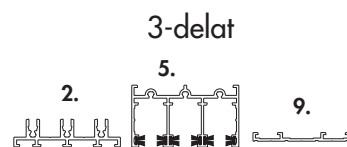
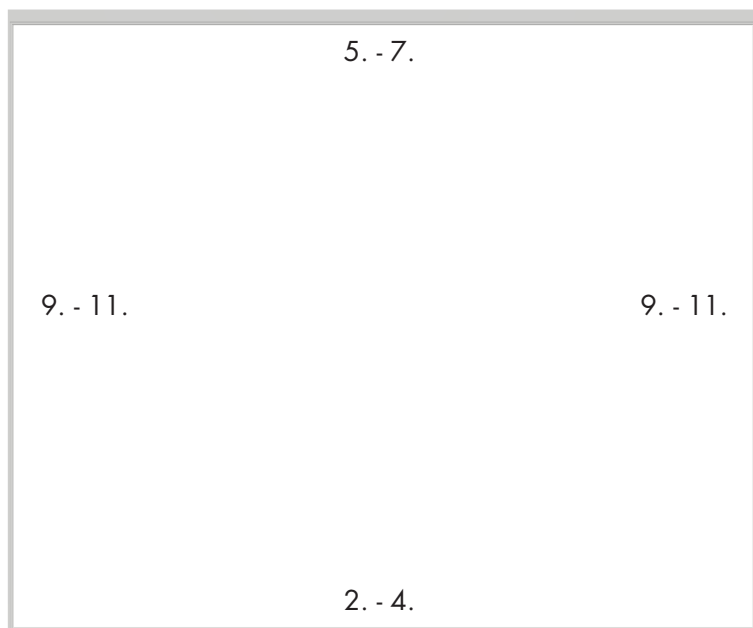

2. Skruva fast sidoprofilerna med topp och botten profilerna. Var noggrann med att vinklarna ligger i 90 grader. OBS! Skruva för hand! Täta med MS Polymer längs hela skarven i hörnorna.

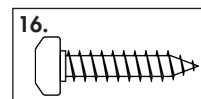

Exempel

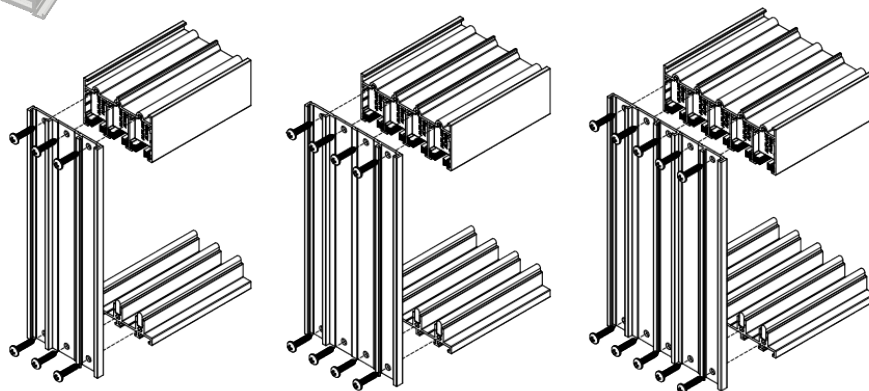
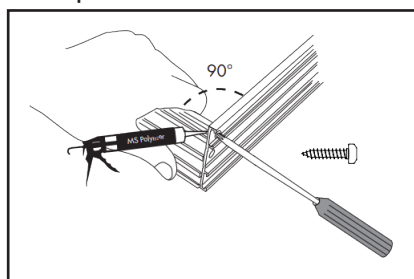

3. Se till att hålet där partiet skall monteras är i våg och lod, använd vattenpass.



4. Kryssmät hålet. Diagonal A skall vara lika lång som diagonal B.

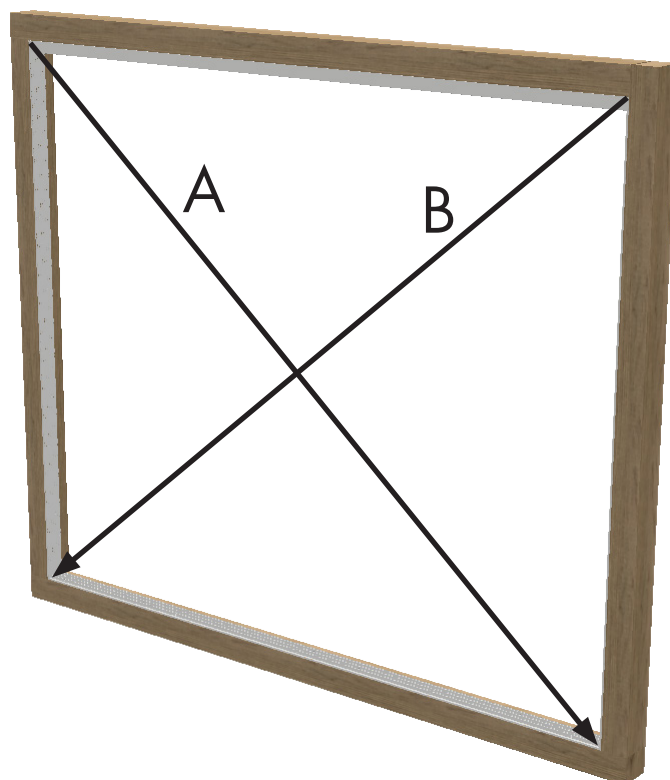

5. Lyft karmen försiktigt på plats med dräneringshålen utåt.
Minst två personer krävs.

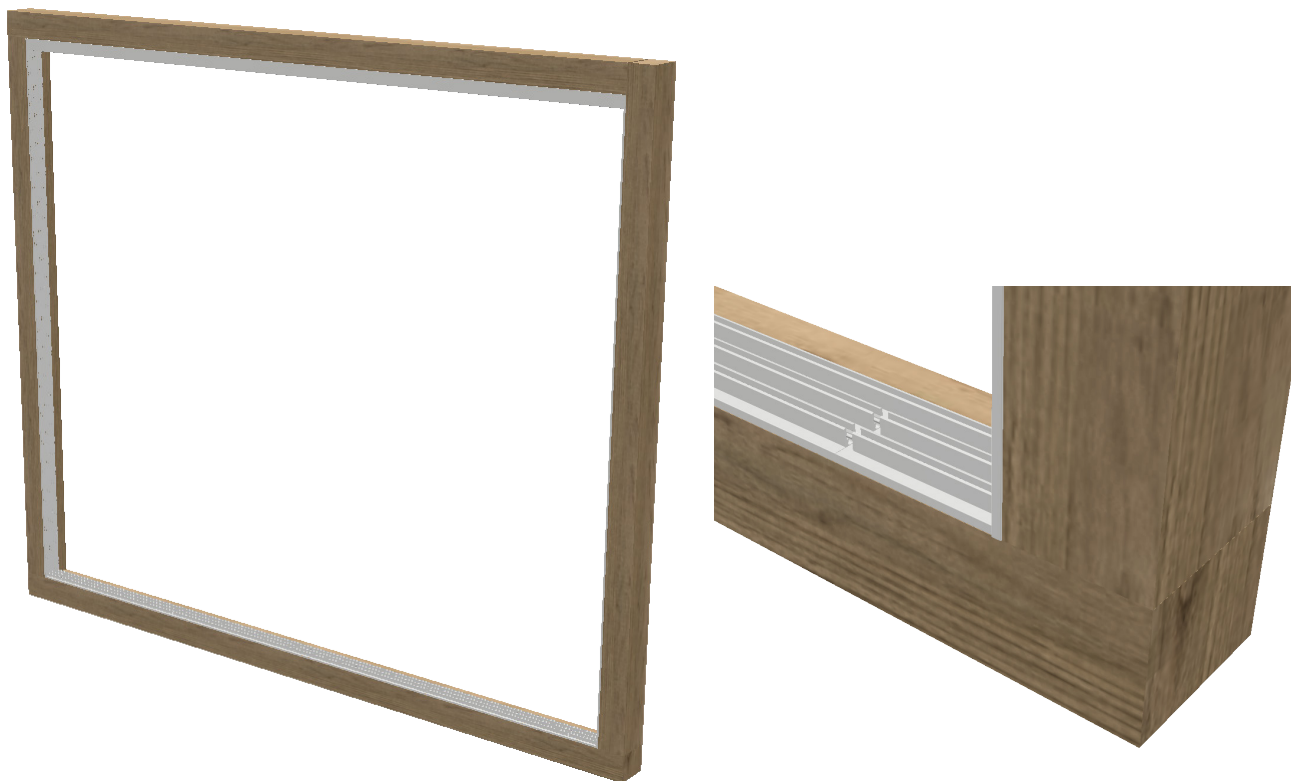

6. Fäst karmen i toppen, endast för att hålla den på plats, med en temporär skruv eller snabbtving / skruvting.

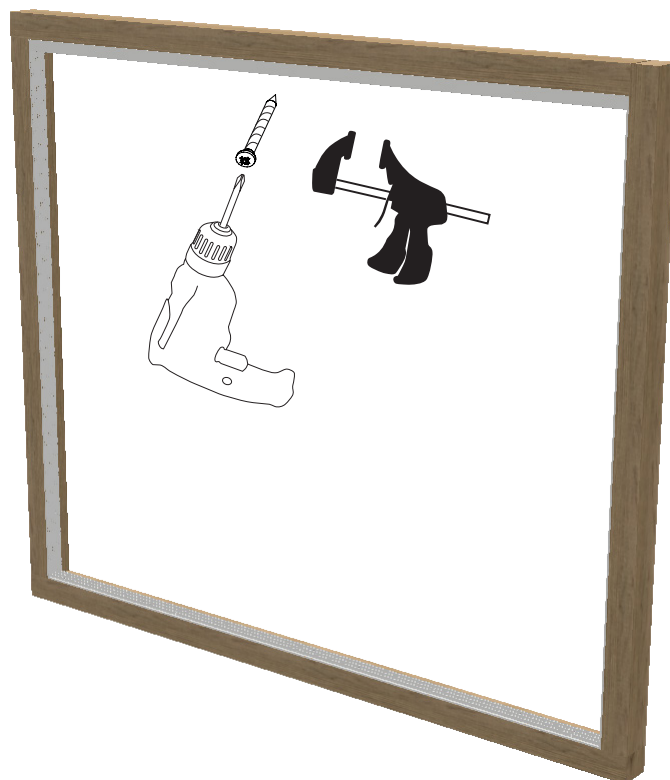

7. Förborra botten spårprofilen ca 100 mm in från ändarna och med ett C/C avstånd på 600 mm däremellan, anpassat efter ditt fästunderlag. Försänk sedan hålen, se exempel på bild 2-3. Vi rekommenderar att fylla alla skruvhål med MS Polymer för täthet. Skruva sedan i de förborrade hålen. **Använd försänkt skruv.** Skruv för infästning i grund och fasad ingår ej.

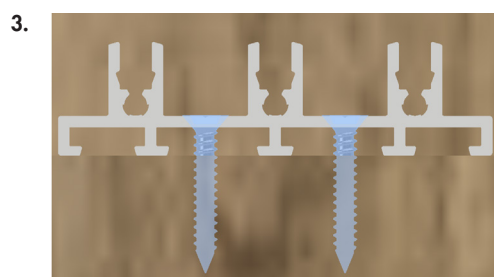
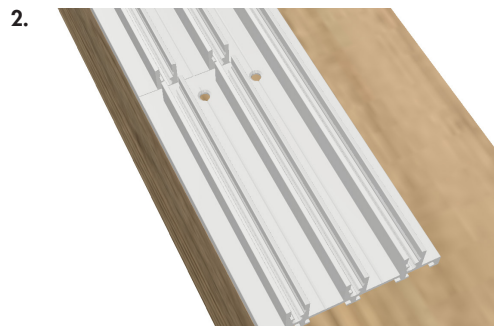
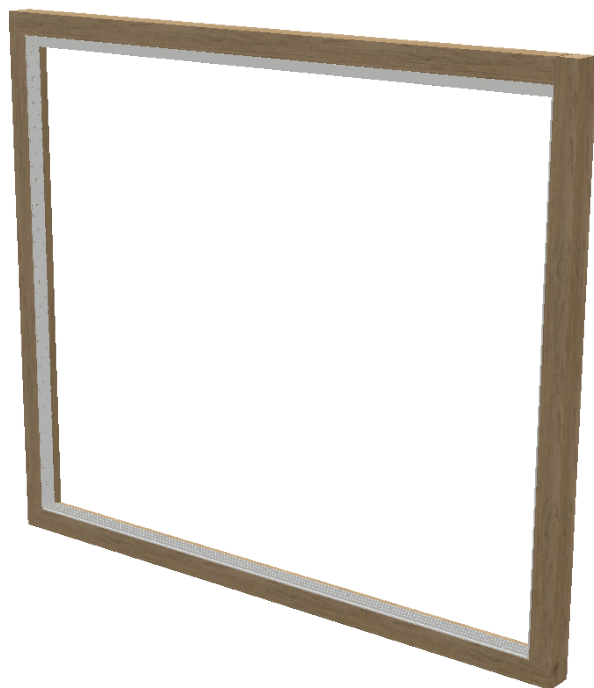

8. Ta bort den temporära fästningen av karmen. Fortsätt att skruva fast topp karmprofilen enligt samma princip som föregående steg.

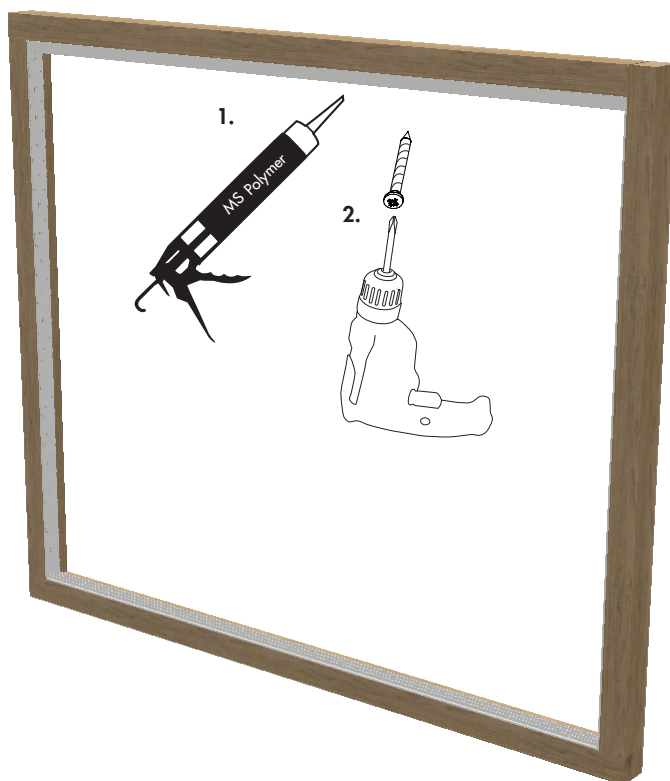

9a.

Montera u-profilen i sidorna.

Vid rätvänt parti monteras u-profilen till vänster på det innersta spåret och den till höger monteras den på det yttersta spåret och tvärt om vid spegelvänt (alltid sett utifrån).

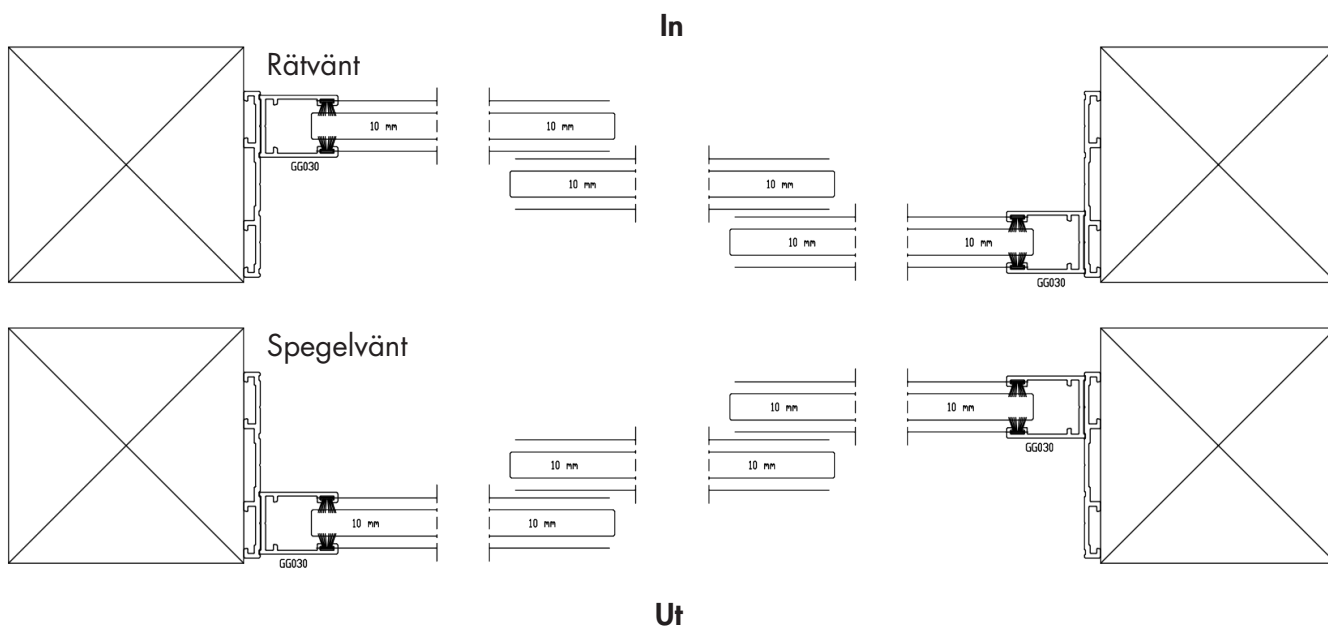
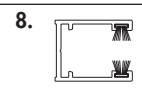

9b.

Vid 6-delat rätvänt parti monteras u-profilerna i det yttersta spåret (sett utifrån) och tvärt om vid spegelvänt.

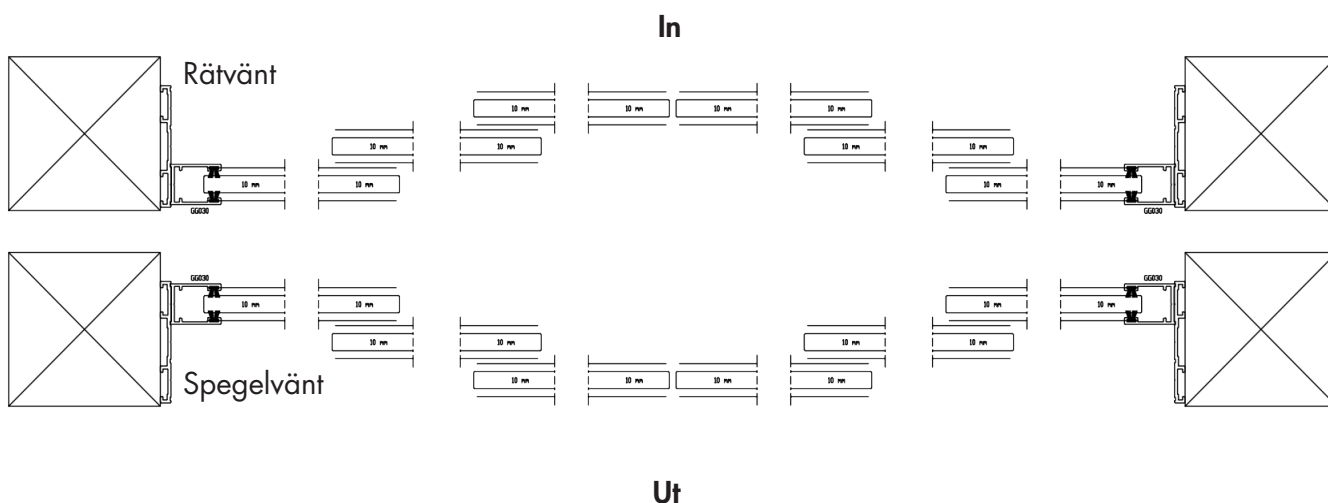

10. Håll U-profilen på plats i sidokarmen och borra igenom u-profilen.
Fäst U-profilen och sidokarm med försänkt skruv (ingår ej). Bearbetad sida på U-profilen nedåt, se bild 3.

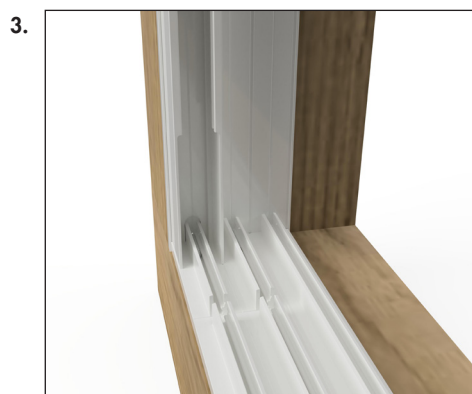
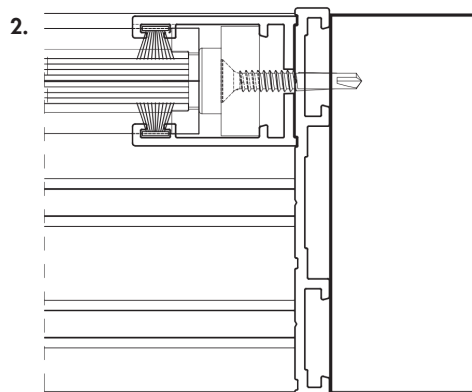
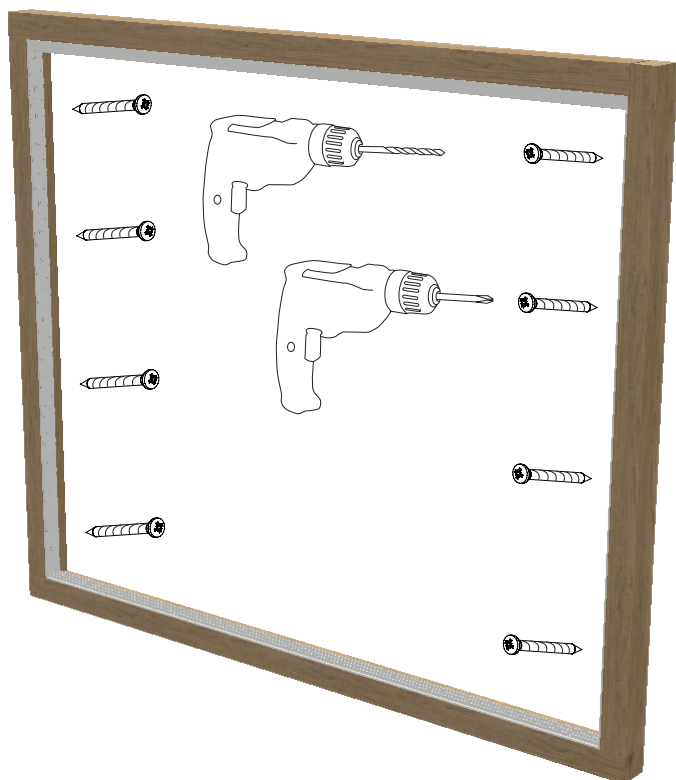

11. Placera en styrprofil i varje spår.

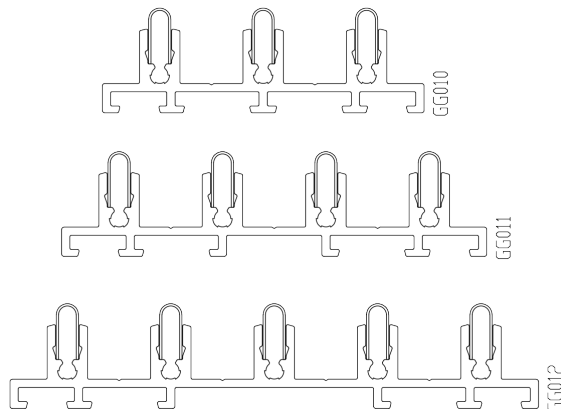

12. Montera fast dörrstopp i u-profilen, 12 cm från botten av spårprofilen.

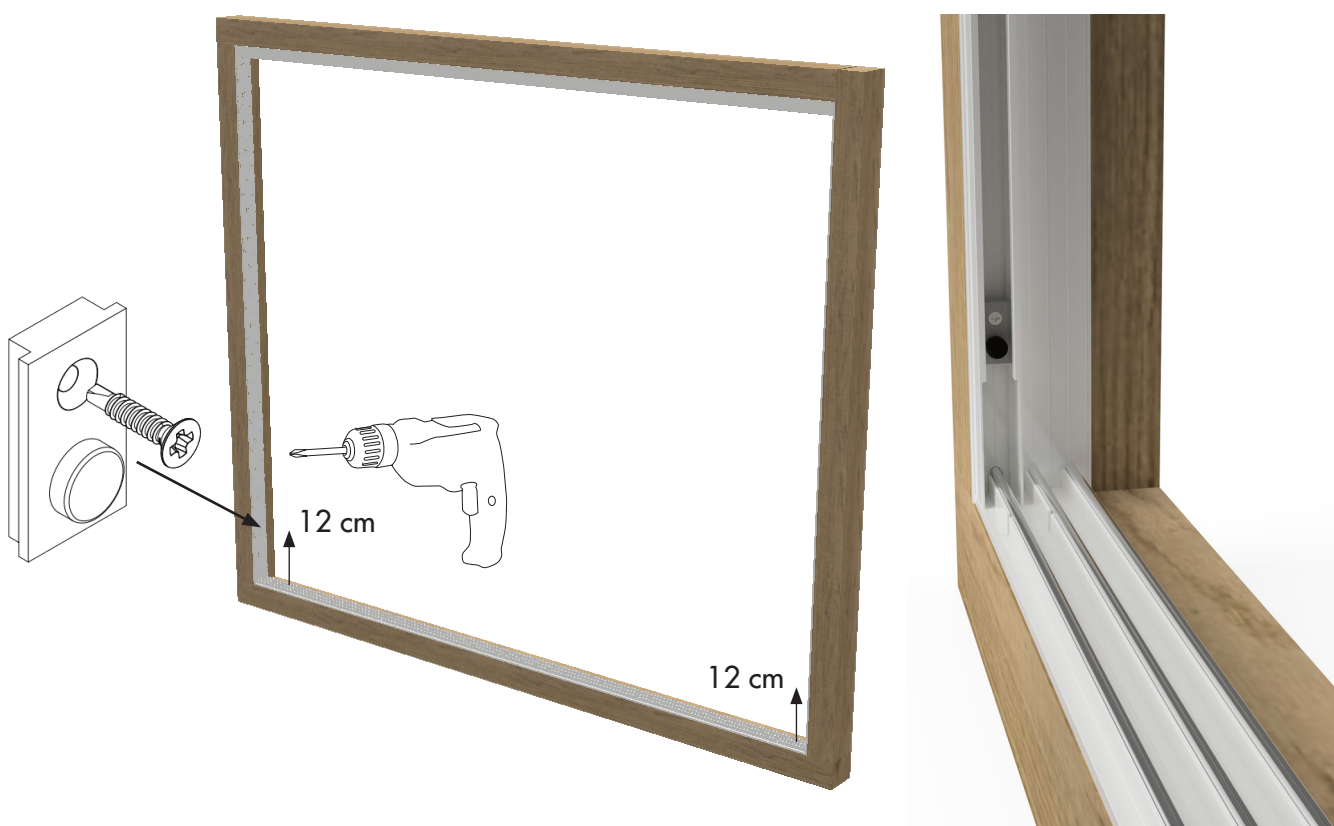
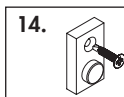

13. Montera dörrarna. Dörrarna är märkta med 1-6 från vänster sida (sett utifrån). Dörrarna hängs i från utsidan, börja med den innersta dörren. Lyft i dörren i toppprofilen och lyft upp dörren så mycket att det går att trä i botten av dörren i bottenprofilen. Tips! När dörr nr.2 monteras framför dörr nr.1, lyft dörr nr.1 lite så att haken på dörr nr.2 kommer i samma nivå som dörr nr.1. Fortsätt med resterande dörrar. För korrekt montering ska stämpeln på glaset vara läsbar utifrån.

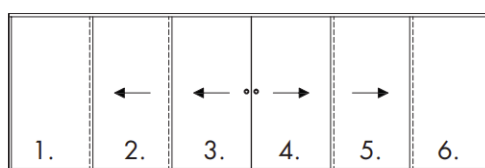
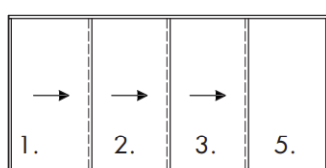
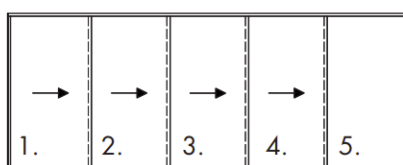
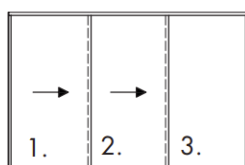
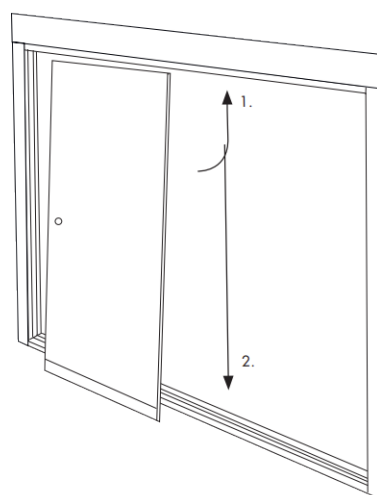

14. Montera handtagen genom att skruva ihop dem, en den på varje sida genom glaset.

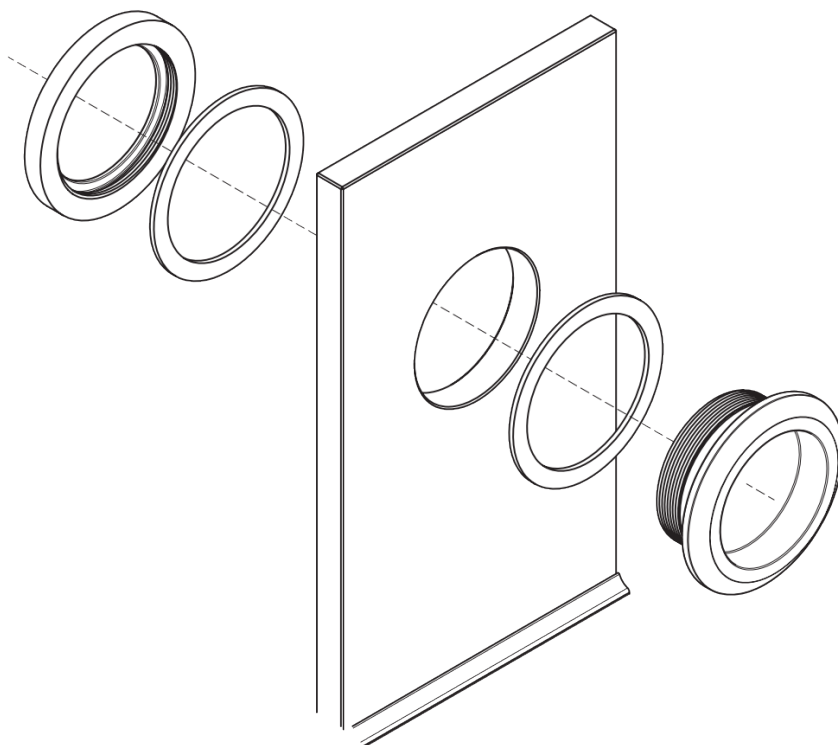
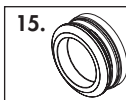

15. Justera eventuellt hjulvaggan i bottenprofilerna så att dörrbladen står parallellt med karmen.

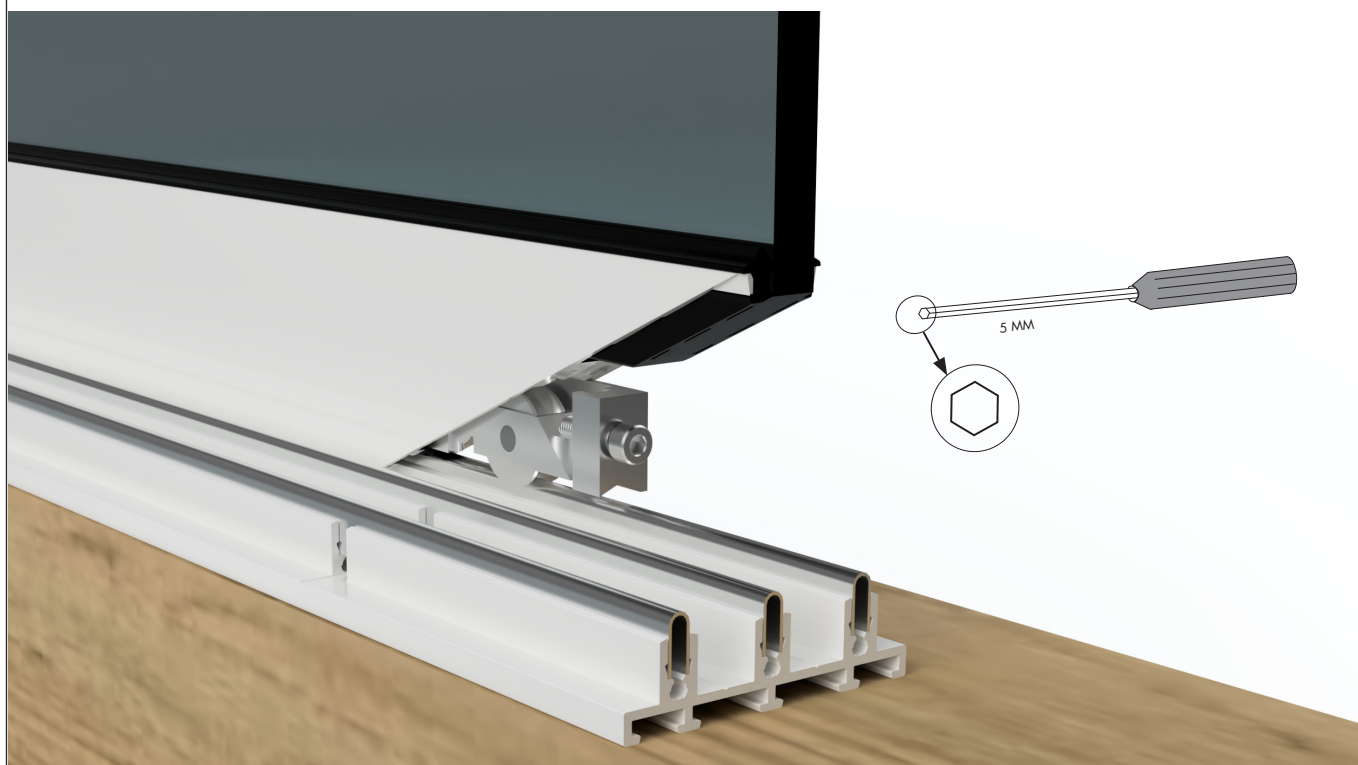

16. Montera täcklocken när dörrarna är färdigjusterade.

15.

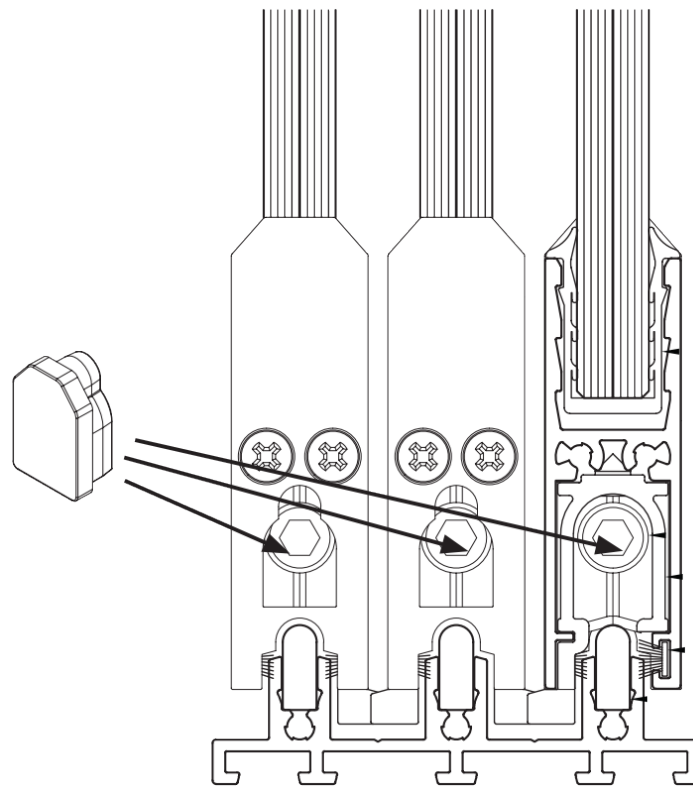

Skötselråd

Glas

- Glas skall rengöras som vanligt glas.
- Använd vanliga fönstertvättmedel, rikligt med vatten och mjuk, luddfri trasa eller gummiskrapa.
- Rödsprit eller aceton löser vissa föroreningar. Sidol, Häxan, Brillo eller annat skonsamt putsmedel kan polera bort andra föroreningar. Putsmedlet tvättas bort med rödsprit. Tvätta sedan glaset på vanligt sätt.
- Använd inte skrapa, metallföremål eller stålull för att skrapa bort hårt sittande smuts.

Aluminiumprofiler

- Använd mild såpa, handdiskmedel eller bara vanligt vatten räcker för att rengöra profiler.
- Avlägsna smuts som kan vålla skada på spårprofiler och hjul.
- Vid eventuell färgfällning från gummilisten på profiler och stomme används limtvätt för rengöring.

OBS! För att undvika personskador och fågelkollisioner rekommenderar vi att t. ex. våra glasdekorationer "rovfågel" eller "svala" appliceras på alla glasytor.

Viktiga saker att tänka på...

Ta bort märken från sugkoppar

Märken från sugkoppar kan förekomma på glasytor. De kommer från mjukgörare/gummirester efter sugkopparna vid tillverkning av glaset. Detta är inte att betrakta som ett fel på våra glasytor. Med tiden, efter normalt slitage och rengöring, försvinner dessa märken.

För att ta bort märkena direkt efter montering kan du använda dig av ett fint polermedel, tex Biltemas Polish (Art.nr. 36-84). OBS! Skydda plast och gummidetaljer med tejp. Applicera aldrig på en varm yta.

Undvika kondens

Vare sig man har valt vanligt glas, energiglas eller isolerglas så kan man få kondens på rutorna. Kondens beror på att kalla ytor och kall luft "bär" fukt sämre än varma ytor och varm luft. I vissa fall kan kondensen vara en engångsföreteelse i andra fall bero den på mer långvariga fuktproblem. Vi har listat upp de vanligaste problemen och förslag till åtgärder.

Fukt från huset

När man öppnar altandörren strömmar varm, fuktig luft ut i uterummet. Om luften därute är kallare kommer fukten att kondensera på de kallaste ytorna.
Åtgärd: Ventilera/vädra.

Fukt från människor

Människor avger mycket fukt och folksamlingar kan ge upphov till imma på rutorna.
Åtgärd: Ventilera/vädra.

Fukt från växter

Även växter avger mycket fukt och om man vill använda sitt uterum som ett kombinerat växthus kan man få problem med kondens.
Åtgärd: Mekanisk ventilation med t ex en badrumsfläkt eller dylikt.

Ogynnsamt väder

Om det kommer mycket nederbörd under en kort period samtidigt som temperaturen faller snabbt kommer denna kombination att kunna ge imma.
Ingen åtgärd behövs: Det rättar till sig själv vid väderomslag.

Fukt från betongplatta

Det tar väldigt lång tid för en betongplatta att torka ut ordentligt (mellan 1-2 år beroende av yttre omständigheter). Under den tiden avger plattan fukt som kan ge imma.
Åtgärd: Ventilera ut fukten och värm upp rummet när det är kallt (detta för att påskynda uttorkningsprocessen) och täck inte golven (då stannar fukten kvar mycket längre).

Tätning mot konstruktion

VIKTIGT! Infästning och anslutning mot grund och fasad löses av kund. Plåt och tätningstillbehör ingår ej.