

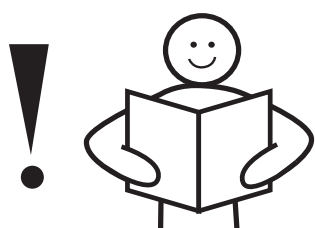

715715SE

# Monteringsanvisning

## FRISTÅENDE SADELTAK 25 m<sup>2</sup>

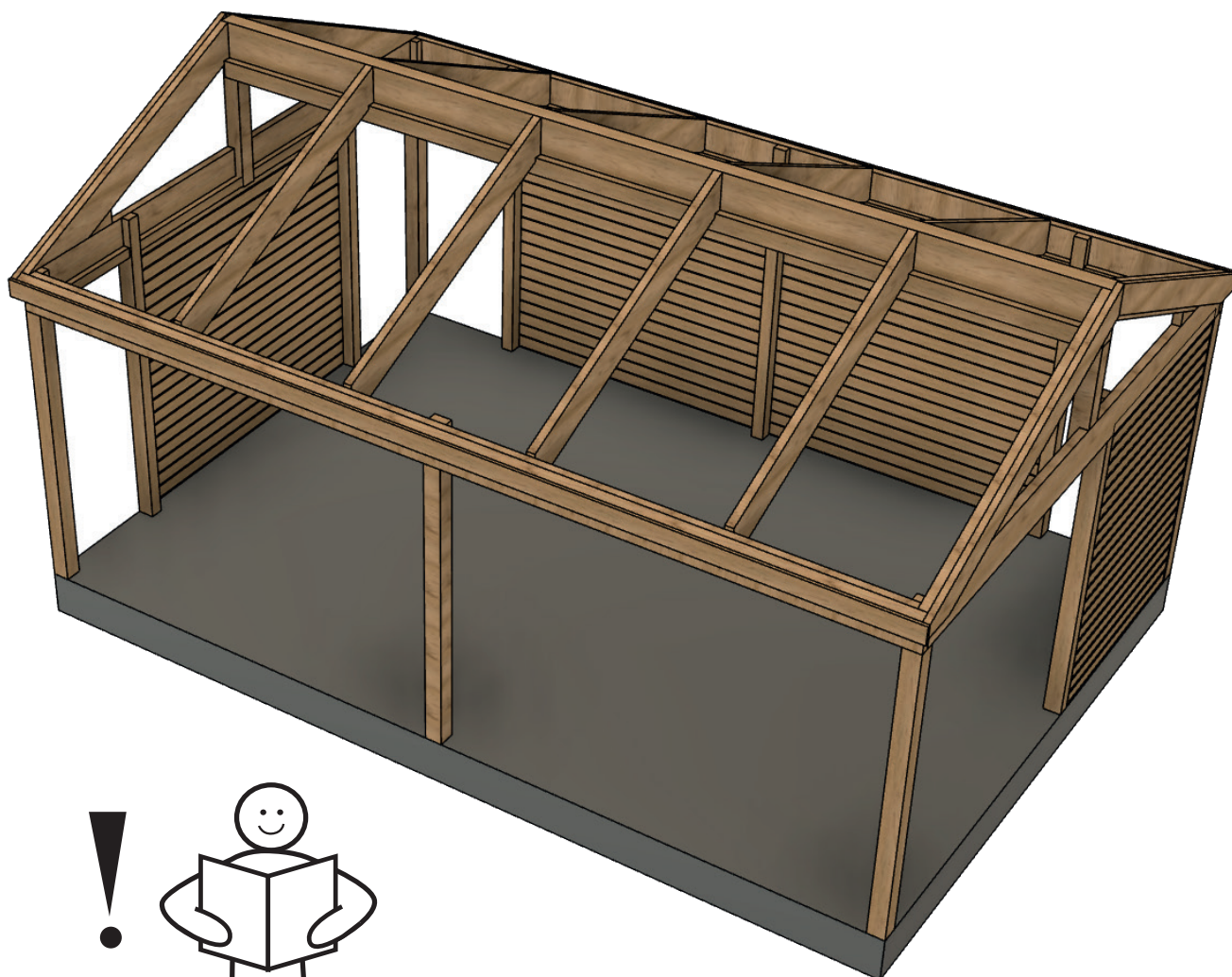

### VIKTIGT!

Läs hela monteringsanvisningen innan du påbörjar monteringen! Följs inte anvisningarna kommer kanske produkten inte att fungera optimalt och garantin kommer inte att gälla.

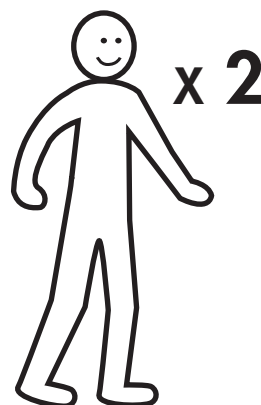

Willab Garden AB förbehåller sig rätten till ändringar i material, konstruktion och design.

# Läs igenom hela monteringsanvisningen innan du börjar monteringen

- Kolla igenom din leverans så att denna är komplett och så att ingenting har blivit skadat under transporten.
- Färdigmåla alla detaljer, framför allt det som inte går att komma åt efter montage.
- Detaljnummer [ ] i monteringsanvisningen hänvisar till stomspecifikationen.
- Rådgör alltid med fackman inför montage för optimerad tätning mot grund.
- Kontrollera grundmåttan så att dessa stämmer med dina ritningar.

Kryssmät! Båda diagonaler, 1 och 2, skall vara lika långa. Se typexempel nedan:

## 1. Montera stolpar

Fäst stolparna [A, B & C] mot grunden. Detta kan göras på olika sätt, beroende på vad du har för grund. För att skydda stolparna mot fukt bör en fuktspärr placeras under stolparna. Sträva stolparna tillfälligt så att de står rakt inför nästa moment.

Skruv för infästning i grund och fasad ingår ej.

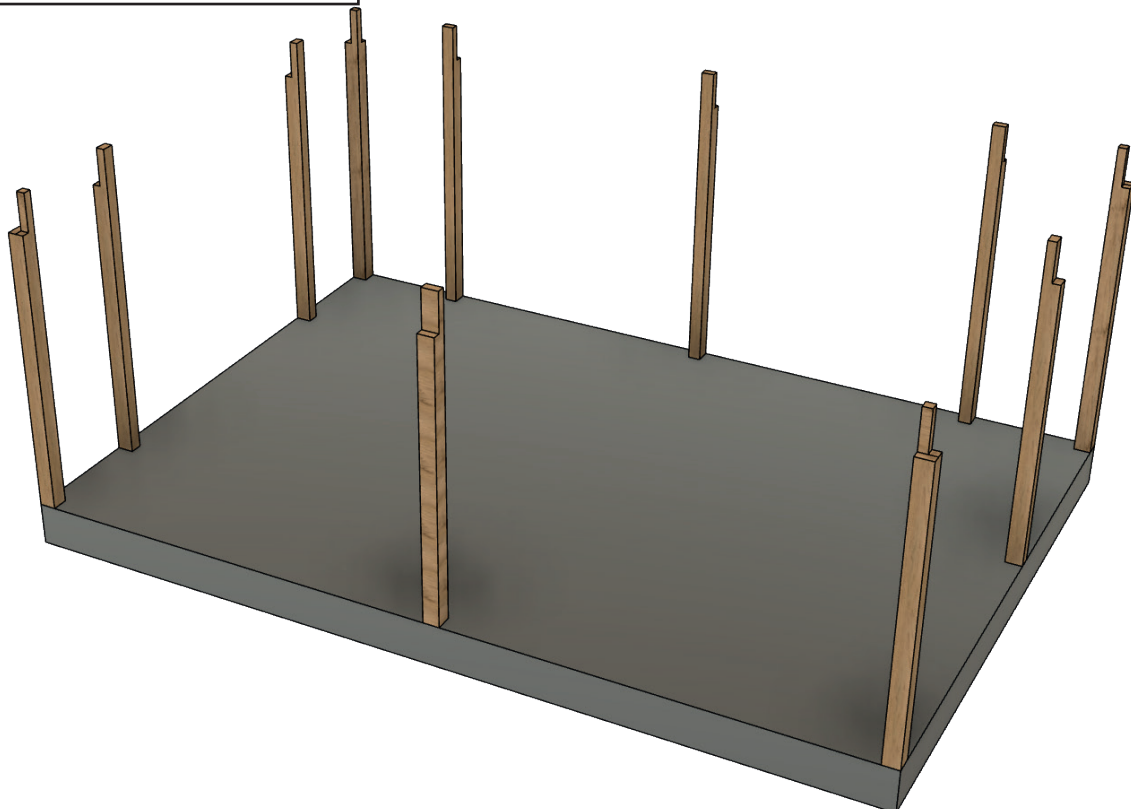
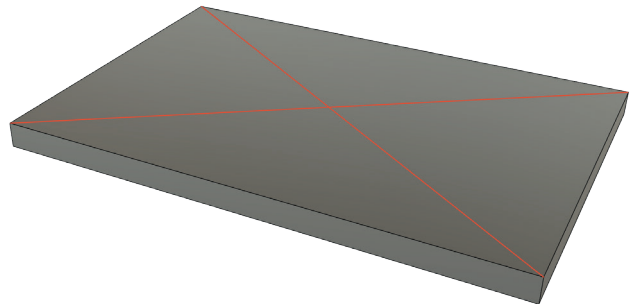
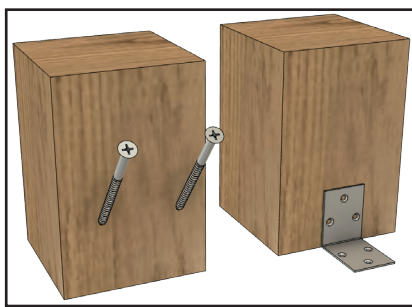

## 2. Montera bärlinor

Montera främre- och bakre bärlina [1] samt gavelbalk [2] i stolparna, med skruv 6,0 x 100 mm.

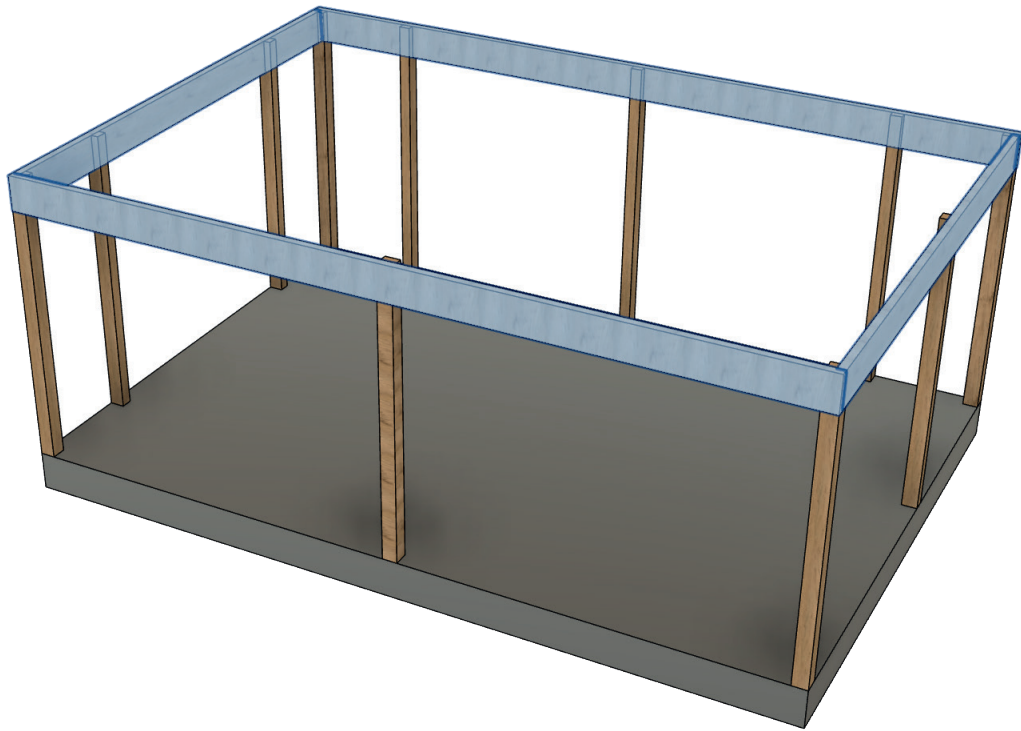

## 3. Monteranockstolpe

Montera de båda nockstolparna [D] centrerat på gavelbalkarna. Haket skall vändas neråt gavelbalken. Skruva fast med 6,0 x 100 mm.

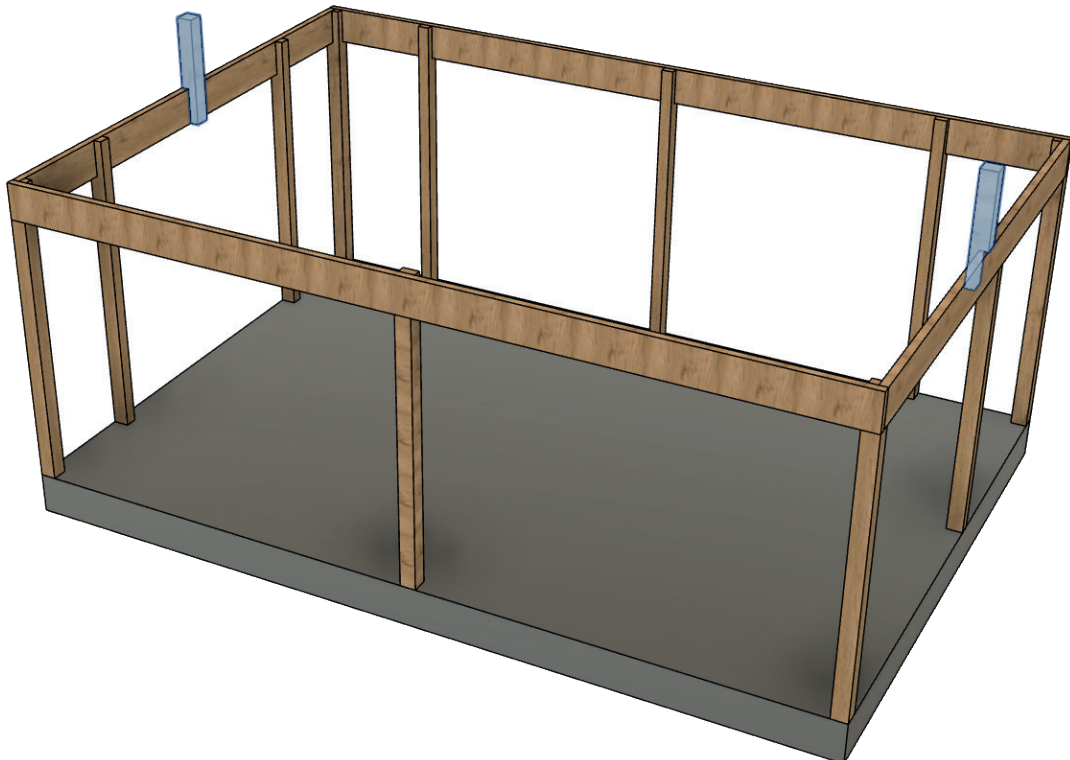

## 4. Montera regel till bärlina

Limma och skruva fast 45 x 70 mm regel till bärlina [9, 10] i underkant, insida på alla bärlinor, med skruv 5,0 x 80 mm. Max c/c avstånd 600 mm.

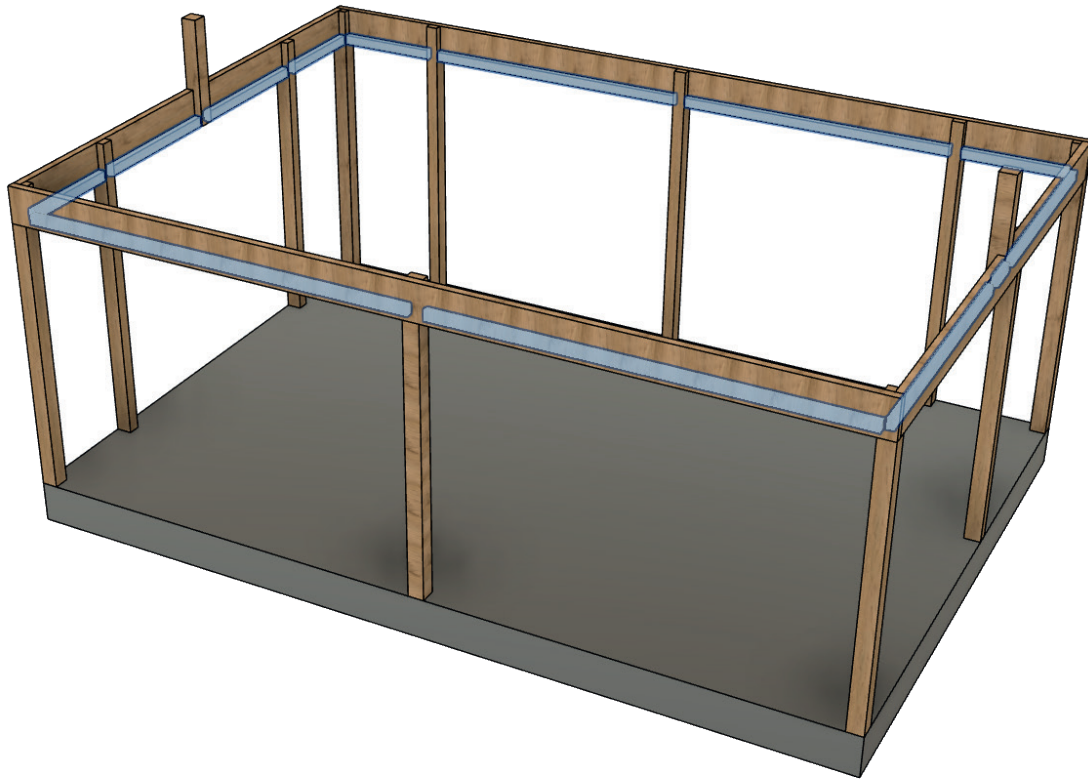

## 5. Monteranockbalk

Lägg upp nockbalken [3] på nockstolparna och skråskruva fast denna från alla sidor med 6,0 x 100 mm.

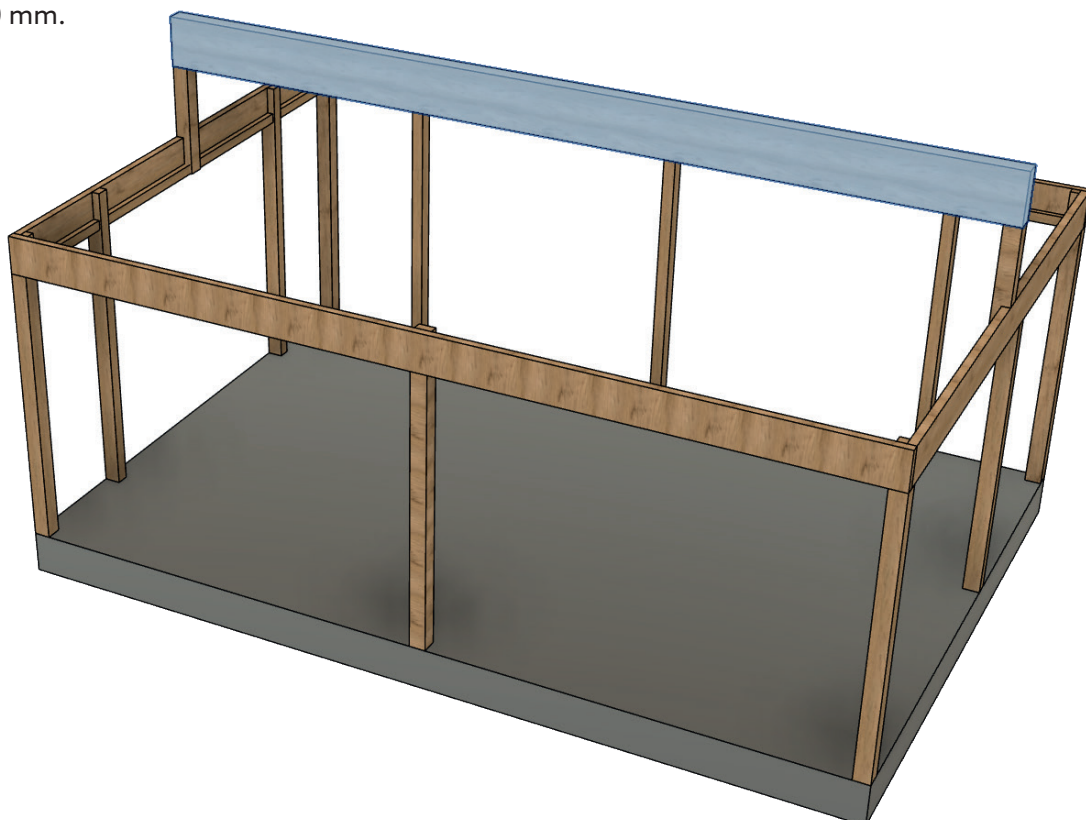



## 6. Montera gavelkilar

Montera gavelkilarna [6] ovanpå gavelbalkarna, mot nockbalken. Skruva fast med 6,0 x 100 mm.

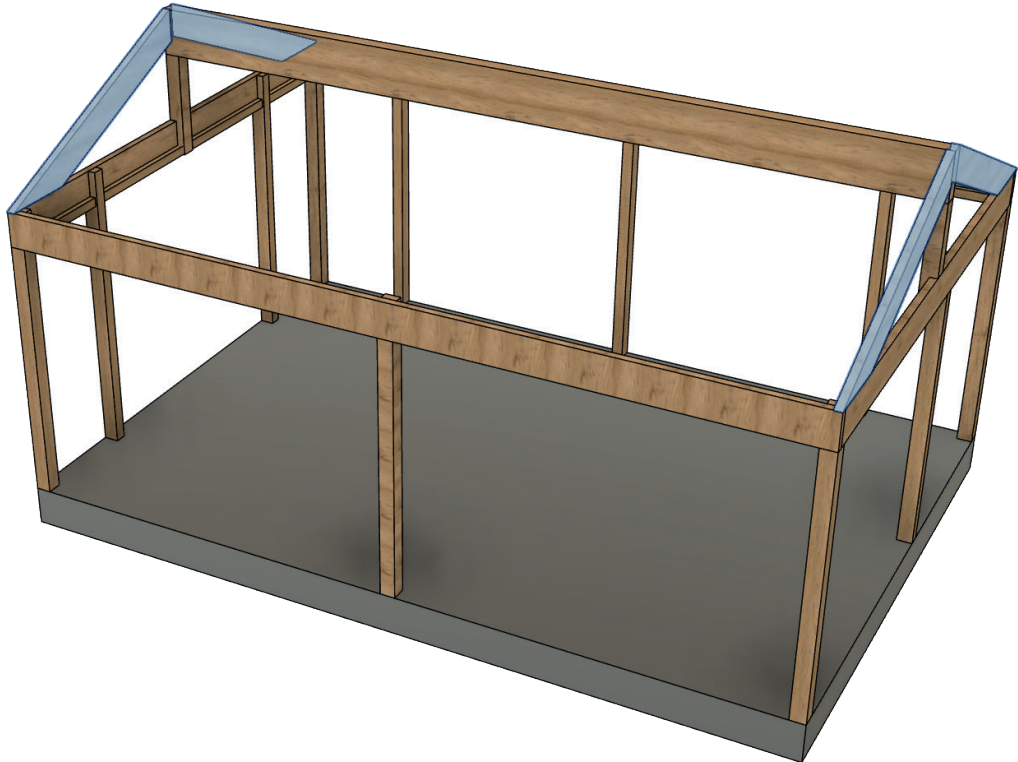

## 7. Montera trekantskilar

Om du har valt mallskurna glaspartier skruvas trekantskilarna (det.7) fast mot gavelkil och frontbalk, med skruv 5,0 x 80 mm.

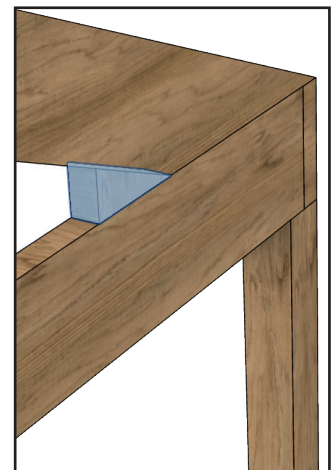
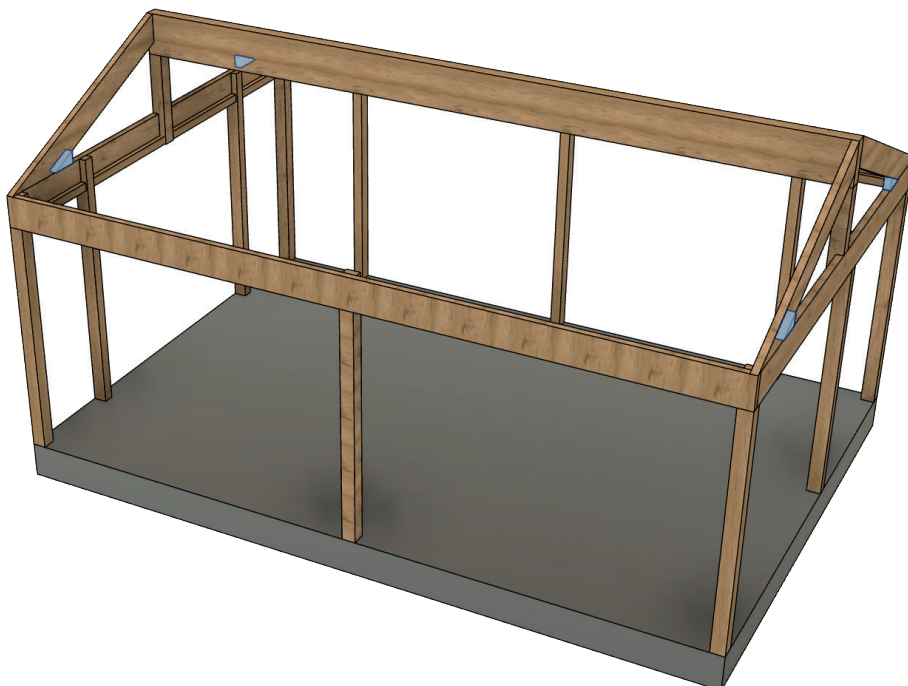

## 8. Montera regel tillnockbalk

Skruva fast regel 55 x 115 mm [11] på båda sidor om nockbalken i underkant, max c/c avstånd 600 mm. Används skruv 6,0 x 100 mm.

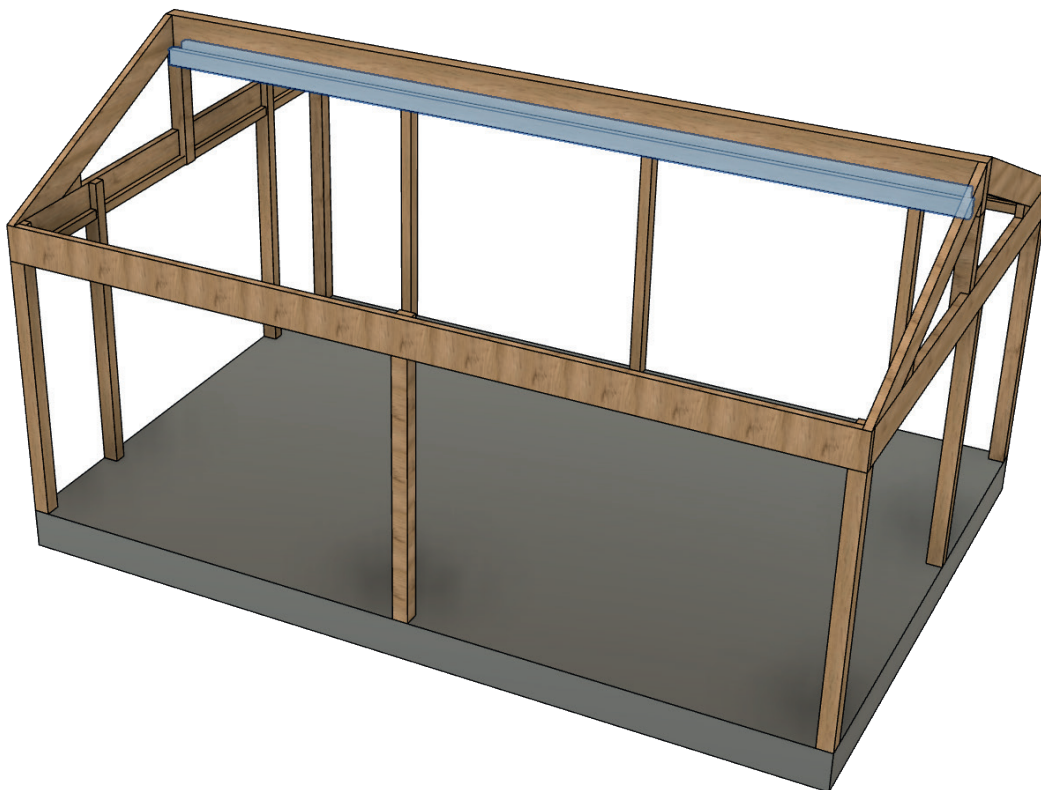

## 9. Montera mittakbalk

Lägg upp mittakbalk [4] på reglarna [nockbalk och bärlina]. Skruva fast med skruv 6,0 x 100 mm.

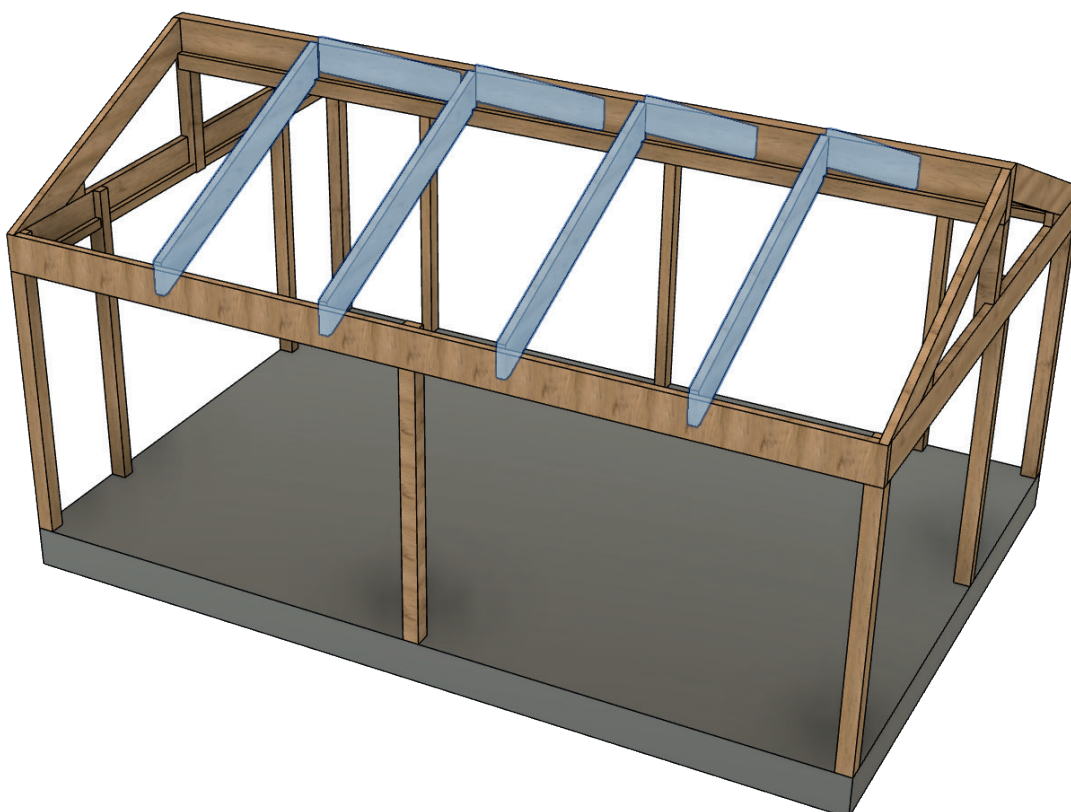

## 10. Montera tassregel

Montera tassregel [8] på utsidan av bärlina. Skruva fast från utsidan med skruv 6,0 x 100 mm, max c/c avstånd 600 mm.

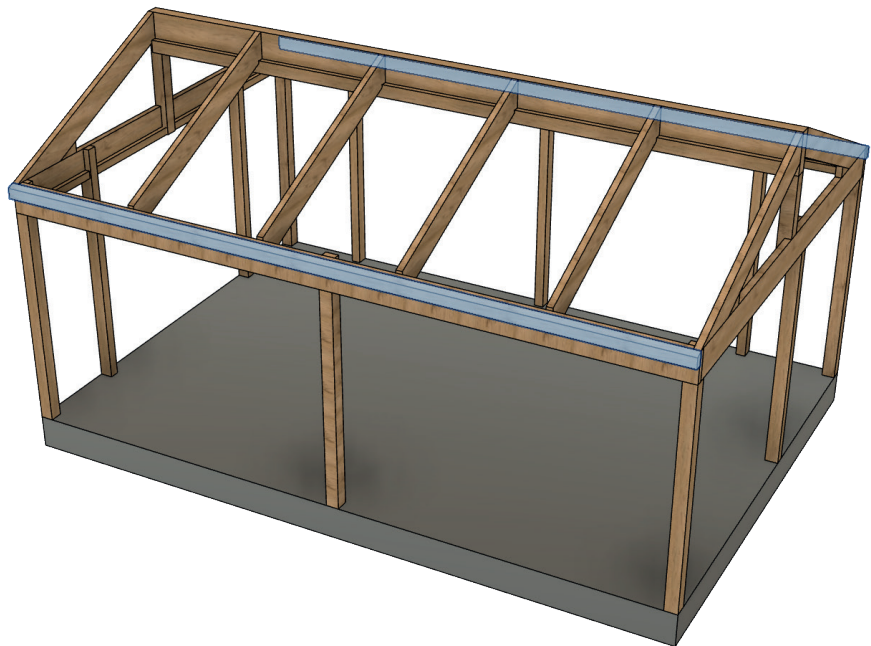
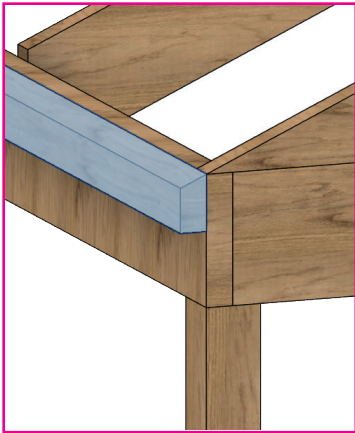

## 11. Montera gaveltakbalk

Skruva fast gaveltakbalk [5] direkt utanpå gavelkil med skruv 5,0 x 80 mm

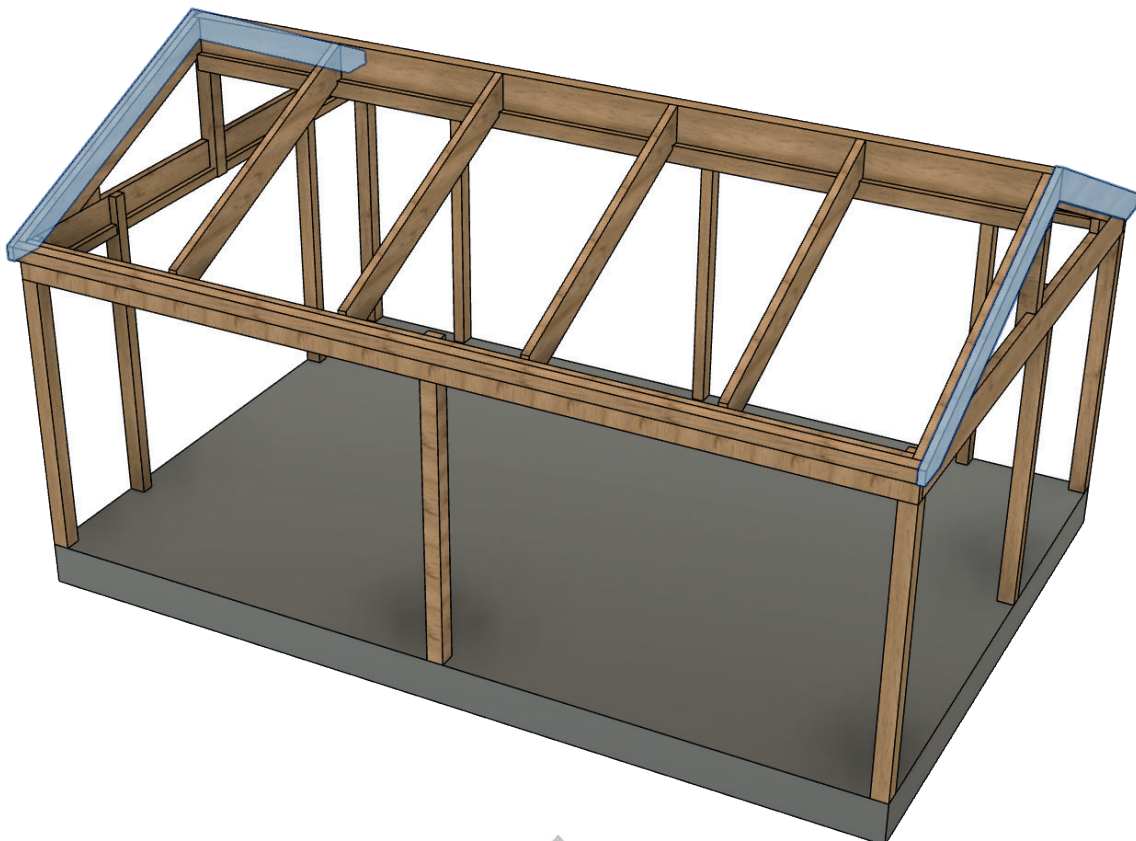



## 12. Montera takfotsbräda

Kapa till och skruva fast takfotsbräda [14] med skruv 5,0 x 80 mm, in i tassregel. Max c/c 600 mm.

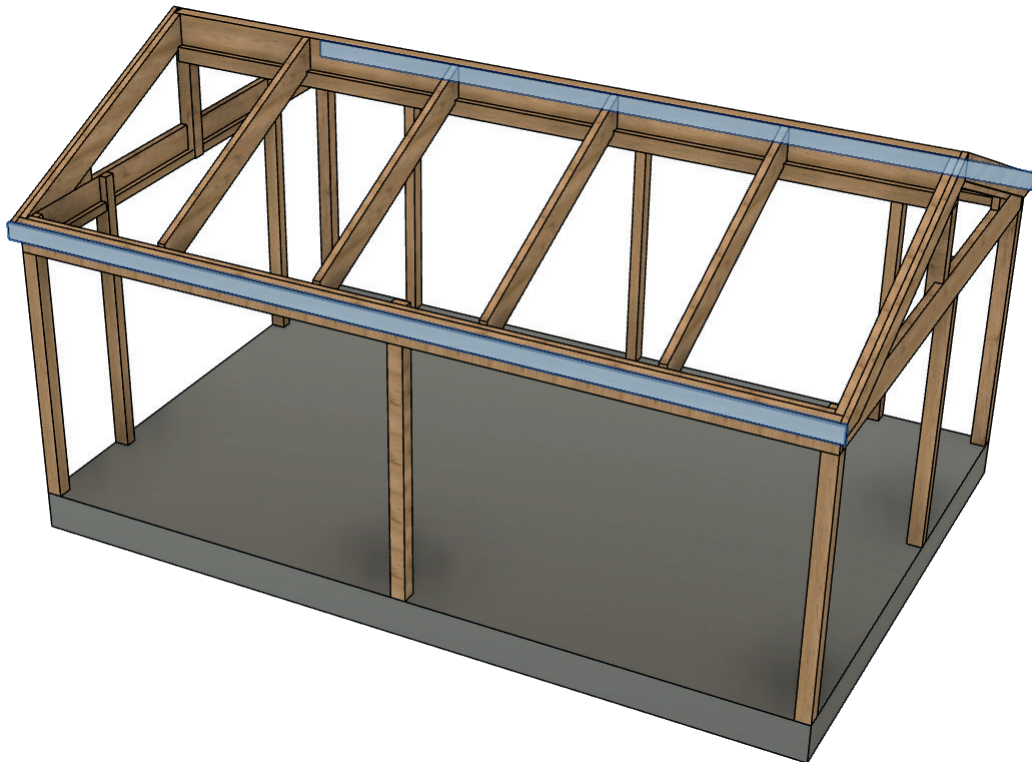

## 13. Montera vindkryss

Kapa till och montera först en hel längd av regel till vindkryss [15]. Skruva fast med 5,0 x 80 mm. Kapa därefter till två kortare bitar och montera dessa så att på vardera sida om den första regeln, ett kryss bildas. Upprepa på alla ställen där det ska monteras panelvägg.

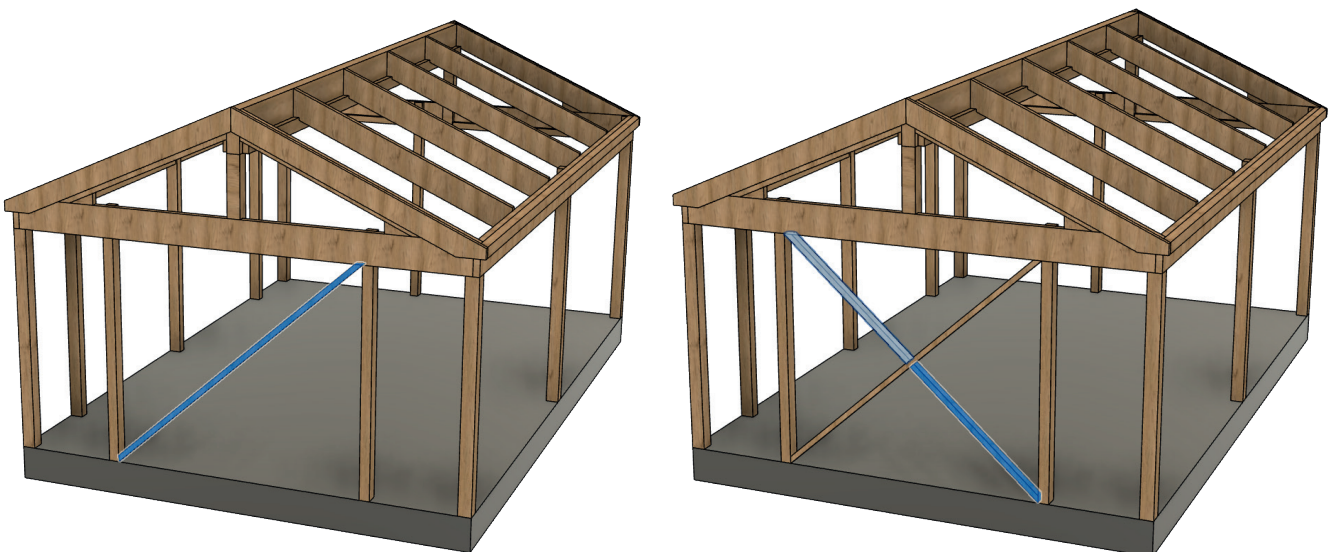



# Skötselråd

Regelbunden och rätt utförd rengöring med passande rengöringsmedel rekommenderas för att förlänga takets livslängd. Så här rengör du ditt glastak och aluminiumprofiler.

## Glas

- Glas skall rengöras som vanligt glas.
- Använd vanliga fönstertvättmedel, rikligt med vatten och mjuk, luddfri trasa eller gummiskrapa.
- Rödspit eller aceton löser vissa föroreningar. Sidol, Häxan, Brillo eller annat skonsamt putsmedel kan polera bort andra föroreningar. Putsmedlet tvättas bort med rödspit. Tvätta sedan glaset på vanligt sätt.
- Använd inte skrapa, metallföremål eller stålull för att skrapa bort hårt sittande smuts.

## Aluminiumprofiler

- Använd mild såpa, handdiskmedel eller bara vanligt vatten räcker för att rengöra profiler.
- Avlägsna smuts som kan vålla skada på spårprofiler och hjul.

OBS! För att undvika personsador och fågelkollisioner rekommenderar vi att t. ex. våra glasdekorationer "rovfågeln" eller "svala" appliceras på alla glasytor.

- Rensa hängrännor/stuprör för löv och annat skräp.

# Viktiga saker att tänka på...

## Ta bort is och snö

Var noga med att ta bort is och snö från uterumstaket och håll hängrännor, stuprör och profiler fria från is och snö. Påfrysning kan innebära att expanderande is lyfter delar av takbeläggningen med läckage som följd samt risk för frostsprängning av hängrännor och stuprör.

## Undvika kondens

Vare sig man har valt vanligt glas, energiglas eller isolerglas så kan man få kondens på rutorna. Kondens beror på att kalla ytor och kall luft "bär" fukt sämre än varma ytor och varm luft.

I vissa fall kan kondensen vara en engångsföreteelse i andra fall bero den på mer långvariga fuktproblem. Vi har listat upp de vanligaste problemen och förslag till åtgärder.

## Fukt från huset

När man öppnar altandörren strömmar varm, fuktig luft ut i uterummet. Om luften därute är kallare kommer fukten att kondensera på de kallaste ytorna.

Åtgärd: Ventilera/vädra.

## Fukt från människor

Människor avger mycket fukt och folksamlingar kan ge upphov till imma på rutorna.

Åtgärd: Ventilera/vädra.

## Fukt från växter

Även växter avger mycket fukt och om man vill använda sitt uterum som ett kombinerat växthus kan man få problem med kondens.

Åtgärd: Mekanisk ventilation med t ex en badrumsfläkt eller dyl.

## Ogynnsamt väder

Om det kommer mycket nederbörd under en kort period

samtidigt som temperaturen faller snabbt kommer denna kombination att kunna ge imma.

Ingen åtgärd behövs: Det rättar till sig själv vid väderomslag.

## Markfukt

Om man har ett öppet träbjälklag och fuktig terräng kan markfukten tränga upp i uterummet.

Åtgärd: Använd makadam eller sand under bjälklaget. I sand- eller makadamlagret ska man dessutom lägga en plastfolie som "ångspärr". Alternativt täta golvet.

## Fukt från betongplatta

Det tar väldigt lång tid för en betongplatta att torka ut ordentligt (mellan 1-2 år beroende av yttre omständigheter). Under den tiden avger plattan fukt som kan ge imma.

Åtgärd: Ventilera ut fukten och värme upp rummet när det är kallt (detta för att påskynda uttorkningsprocessen) och täck inte golven (då stannar fukten kvar mycket längre).

## Tätning mot konstruktion

**VIKTIGT!** Infästning och anslutning mot grund och fasad löses av kund. Plåt och tätningstillbehör ingår ej.

## Viktigt med plåt runt partiet

Det är extra viktigt med plåtarbeten runt partiet samt tillsyn vid kraftigt regn i kombination med vind om partierna monteras kustnära eller på särskilt utsatta lägen.

## Eloxerat aluminium

Om eloxerat aluminium används utomhus är det viktigt att det skyddas från kontakt med våt cement och murbruk under byggnadsperioden eftersom dessa innehåller kalk och är alkaliska i vått tillstånd.



# Monteringsvejledning FRITSTÅENDE SADELTAG 25 m<sup>2</sup>

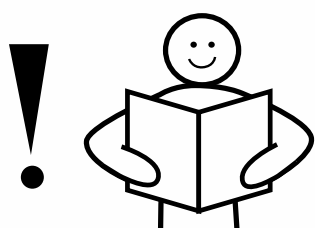
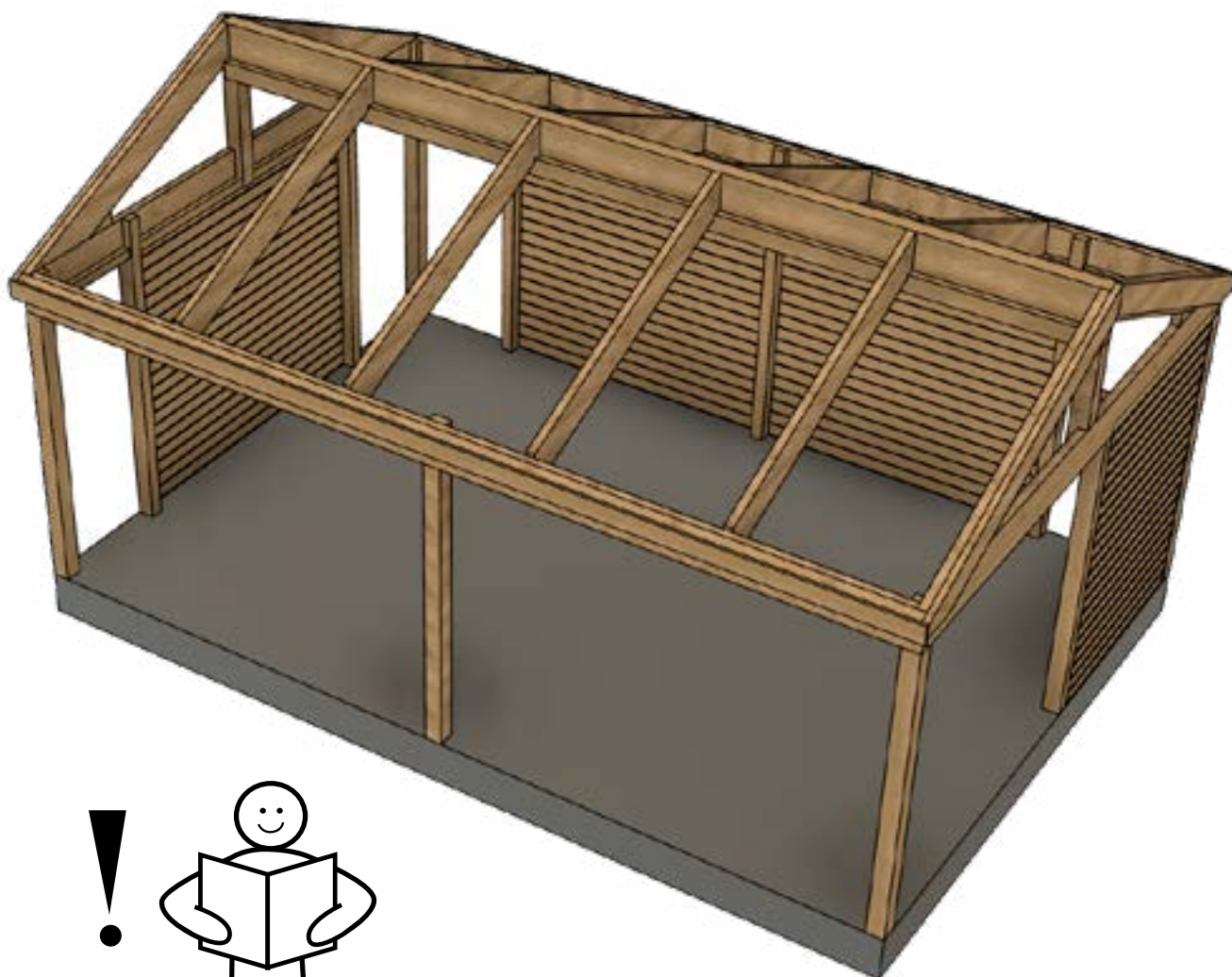

## VIGTIGT!

Læs hele monteringsvejledningen, inden du påbegynder monteringen! Hvis anvisningerne ikke følges, fungerer produktet måske ikke optimalt, og garantien vil ikke være gældende.

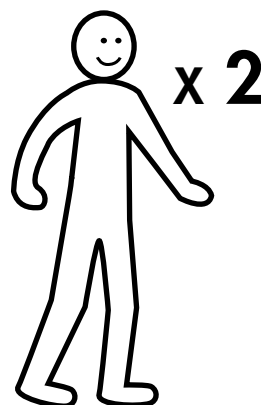

Willab Garden AB forbeholder sig ret til at foretage ændringer i materialer, konstruktion og design.

Læs hele monteringsvejledningen, inden du påbegynder monteringen

- Kontroller leverancen for at sikre, at den er komplet, og at intet er beskadiget under transporten.
- Færdigmal alle detaljer, især dem der ikke er tilgængelige efter monteringen.
- Detaljenummer [ ] i monteringsvejledningen henviser til skeletspecifikationen.
- Rådfør dig altid med en fagmand inden for montering for at sikre optimal tætning mod fundamentet.
- Kontroller grundmålene, så de passer med dine tegninger.

Krydsmål! Begge diagonaler, 1 og 2, skal være lige lange. Se typeeksempel nedenfor:

## 1. Montering af stolper

Fastgør stolperne [A, B & C] mod fundamentet. Det kan gøres på forskellige måder, afhængigt af typen af fundament. For at beskytte stolperne mod fugt bør en fugtspærre placeres under stolperne. Afstiv stolperne midlertidigt, så de står lige til næste proces. Skrue til fastgørelse i fundament og facade medfølger ikke.

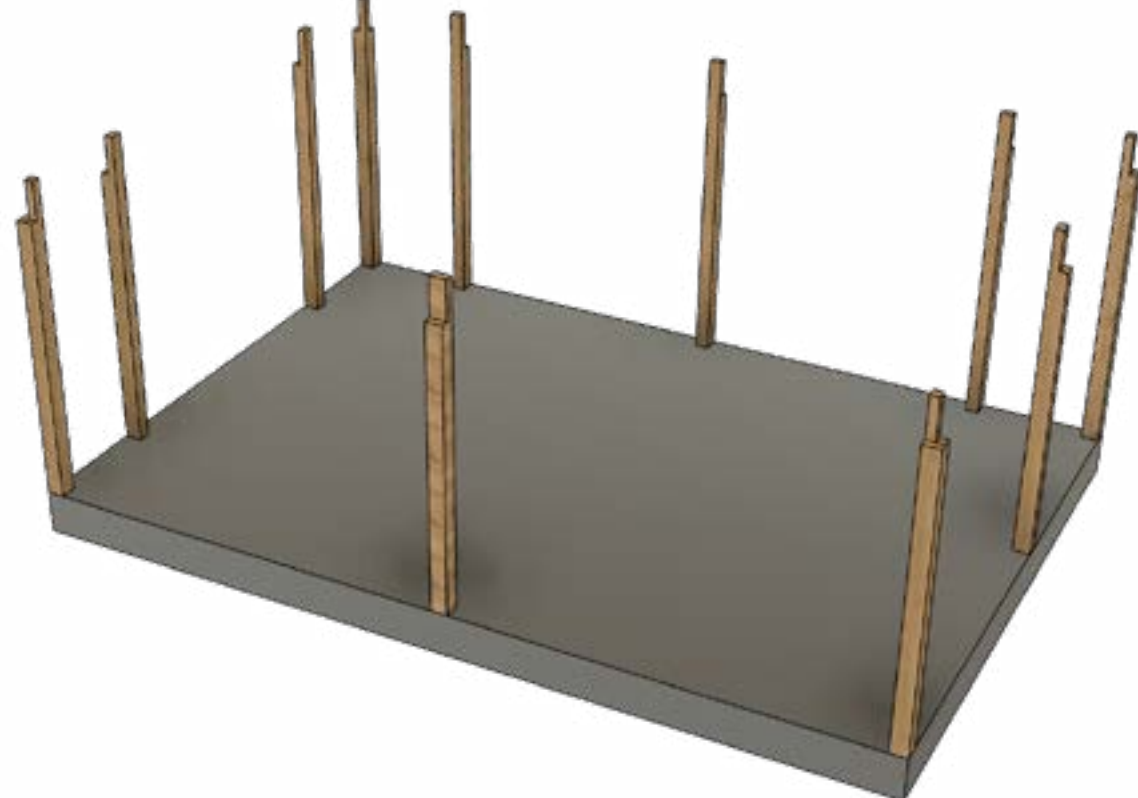
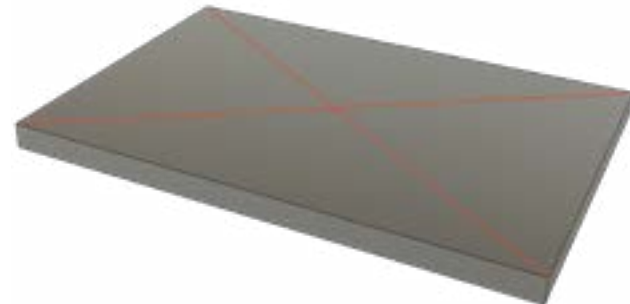

## 2. Montering af remme

Monter forreste og bageste remme [1] og gavlrem [2] i stolperne med skrue 6,0 x 100 mm.



## 3. Montering af kipstolpe

Monter de to kipstolper [D] centreret på gavlremmene. Udkæringen skal vende ned mod gavlremmen. Skru fast med skrue 6,0 x 100 mm.





## 4. Montering af regel til remme

Lim og skru 45 x 70 mm regel fast til remmen [9, 10] foruden på indersiden af alle bærebjælker med skrue 5,0 x 80 mm. Maks. c/c afstand 600 mm.

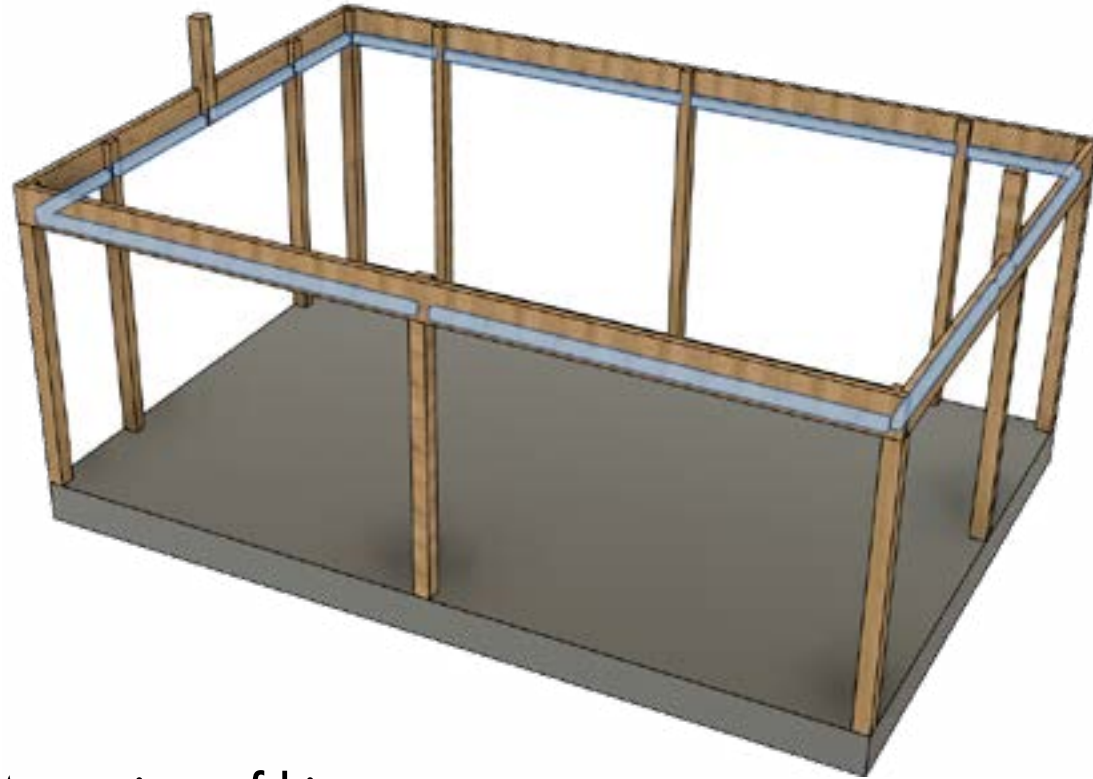

## 5. Montering af kiprem

Læg kipremmen [3] op på kipstolperne, og skru den skråt fast fra alle sider med skrue 6,0 x 100 mm.



## 6. Montering af gavlkiler

Monter gavlkilerne [6] oven på gavlremmene, mod kipremmen. Skru fast med skrue 6,0 x 100 mm.



## 7. Montering af trekantskiler

Hvis du har valgt skabelonskærne glaspartier, skrues trekantskilerne (det. 7) fast imod gavlkile og gavlrem med skrue 5,0 x 80 mm.





## 8. Montering af regel til kiprem

Skrue regel 55 x 115 mm [11] fast på begge sider af kipremmen forinden, maks. c/c-afstand 600 mm. Anvend skrue 6,0 x 100 mm.



## 9. Montering af midterspær

Placer midterspær [4] på remmene [kiprem og siderem]. Skru fast med skrue 6,0 x 100 mm.



## 10. Montering af udhængsregel

Monter udhængsregel [8] på ydersiden af remmen. Skru fast fra ydersiden med skrue 6,0 x 100 mm, maks. c/c afstand 600 mm.

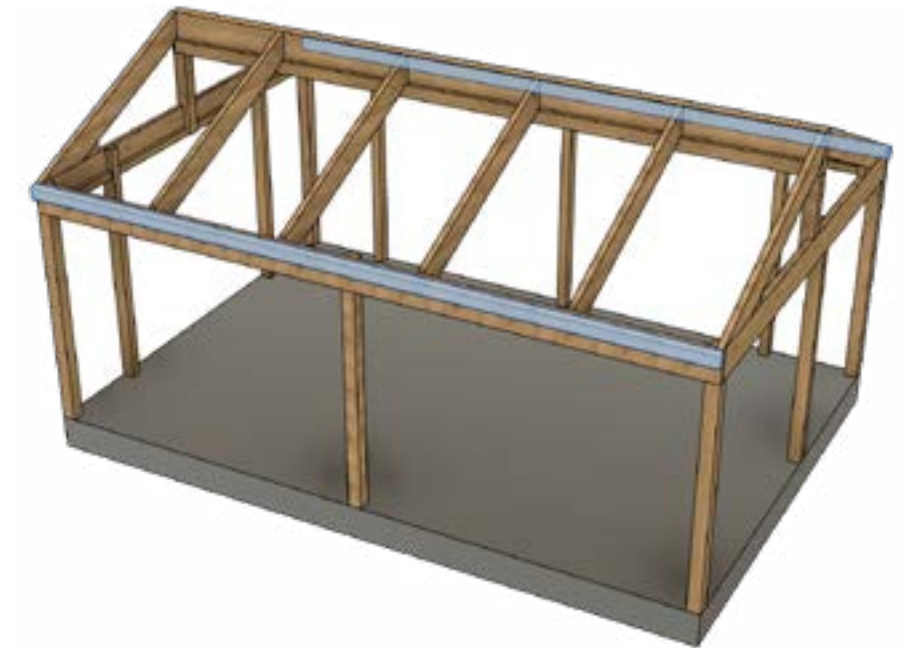

## 11. Montering af gavlspær

Skrue gavlspæret [5] fast direkte uden på gavlkilen med skrue 5,0 x 80 mm.

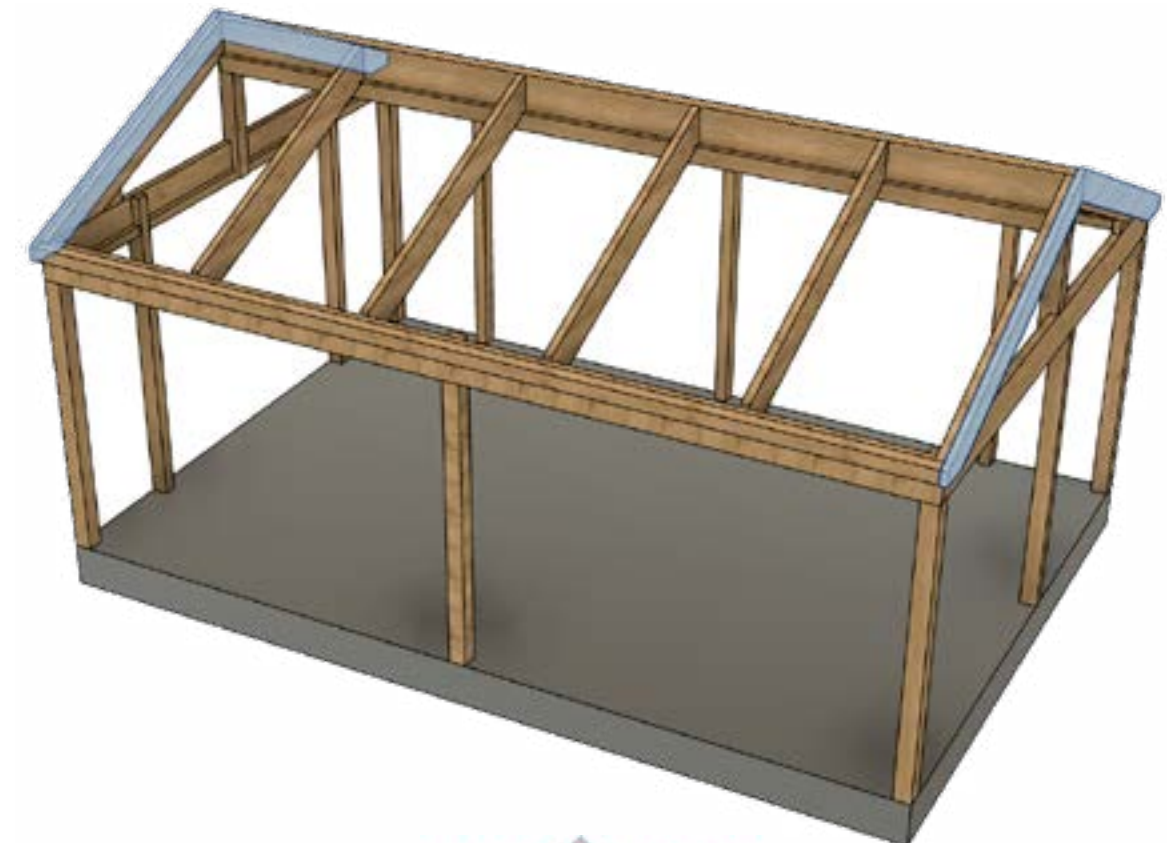



## 12. Montering af sternbræt

Tilskær og skru sternbræt [14] fast med skrue 5,0 x 80 mm, ind i udhængsregel.  
Maks. c/c 600 mm.

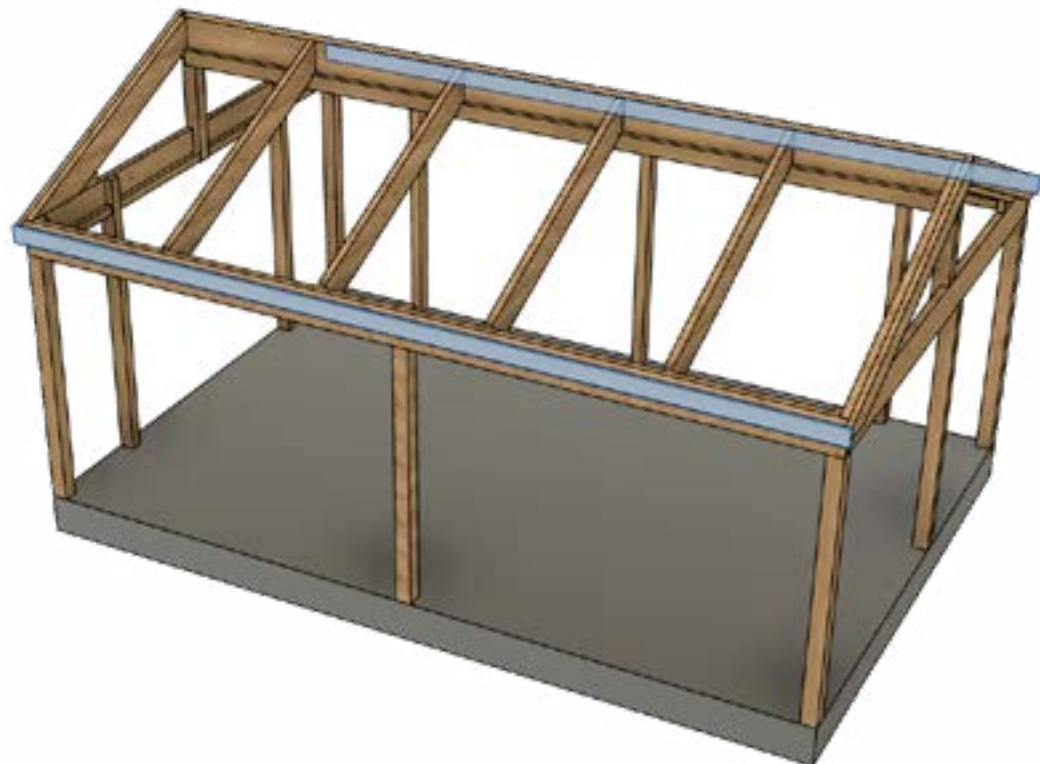

## 9. Montering af vindkryds

Tilskær og monter først en hel regel til vindkryds [15]. Skru fast med 5,0 x 80 mm skrue. Tilskær derefter to kortere stykker, og monter dem på hver side af den første regel, så der dannes et kryds. Gentag alle steder, hvor der skal monteres en panelvæg.



## Vedligeholdelse

Regelmæssig og korrekt udført rengøring med passende rengøringsmiddel anbefales for at forlænge tagets levetid. Sådan rengøres glastaget og aluminiumsprofiler.

### Glas

- Glas skal rengøres som almindeligt glas.
- Brug et almindeligt middel til vinduespudsning, rigeligt med vand og en blød, fnugfri klud eller gummiskraber.
- Husholdningssprit eller acetone kan opløse vanskelige pletter. Sidol, Brillo eller et andet skånsomt pudsemiddel kan polere andre vanskelige pletter væk. Pudsemidlet fjernes med husholdningssprit. Vask derefter ruden som normalt.
- Undlad at anvende en skraber, metalgenstande eller ståluld til at fjerne vanskelige pletter.

### Aluminiumsprofiler

- Anvend mild sæbe, opvaskemiddel eller blot almindeligt vand til at rengøre profiler.
- Fjern snavs, der kan beskadige sporprofiler og hjul.

NB! For at undgå personskader og fuglekollisioner anbefaler vi, at fx vores glasdekorationer "rovfugl" eller "svale" sættes på alle glasoverflader.

- Rens tagrender/nedløbsrør for blade og andre genstande.

## Vær opmærksom på følgende...

### Fjern is og sne

Vær omhyggelig med at fjerne is og sne fra udestuens tag, og hold tagrender, nedløbsrør og profiler fri for is og sne. Tilfrysning kan betyde, at ekspanderende is løfter dele af tagbelægningen med efterfølgende lækage samt risiko for frostsprængning af tagrender og nedløbsrør.

### Undgå kondens

Hvad enten man har valgt almindeligt glas, energiglas eller termoglas, kan man få kondens på ruderne. Kondens skyldes, at kolde overflader og kold luft holder dårligere på fugt end varme overflader og varm luft.

I visse tilfælde kan kondens være et engangsfænomen, i andre tilfælde skyldes den mere langvarige fugtproblemer. Vi har herunder angivet de mest almindelige problemer og forslag til afhjælpning.

### Fugt fra huset

Når man åbner døren mellem hus og udestue, strømmer varm, fugtig luft ud i udestuen. Hvis luften derude er koldere, kondenseres fugten på de koldeste overflader. Afhjælpning: Ventilér/luft ud.

### Fugt fra mennesker

Mennesker afgiver meget fugt, og er flere mennesker samlet, kan det være årsag til dug på ruderne. Afhjælpning: Ventilér/luft ud.

### Fugt fra planter

Også planter afgiver meget fugt, og hvis man vil anvende udestuen som kombineret drivhus/udestue, kan man få problemer med kondens. Afhjælpning: Mekanisk ventilation med f.eks. en badeværelsesventilator eller lign.

### Dårligt vejr

Hvis der falder meget nedbør inden for en kort periode, samtidig med at temperaturen falder hurtigt, kan denne

kombination forårsage dug.

Ingen forholdsregler: Problemet løser sig selv, når vejret ændrer sig.

### Jordfugt

Har man et åbent lag af træbjælker og fugtigt terræn, kan jordfugten trænge op i udestuen.

Afhjælpning: Anvend makadam eller sand under bjælkelaget. Der skal desuden lægges plastfolie i sand- eller makadamlaget som "dampspærre". Alternativt kan man tætnes gulvet.

### Fugt fra betonplader

Det tager meget lang tid for en betonplade at tørre helt (mellem 1 og 2 år afhængigt af ydre omstændigheder). I den tid afgiver pladen fugt, som kan give dug.

Afhjælpning: Ventilér fugten væk, og opvarm udestuen, når det er koldt, for at fremme udtørningsprocessen. Undlad at dække gulvet, da det holder på fugten.

### Tætning mod konstruktion

**VIGTIGT!** Fastgørelse og forbindelse til terræn og facade løses af kunden. Inddæknings- og tætningstilbehør medfølger ikke.

### Vigtigt med metalinddækning omkring partiet

Det er ekstra vigtigt med metalinddækning omkring partiet og tilsyn ved kraftig regn i kombination med vind, hvis partierne monteres kystnært eller på særligt udsatte steder.

### Eloxeret aluminium

Hvis eloxeret aluminium anvendes udendørs, er det vigtigt, at det beskyttes mod kontakt med våd cement og mørtel under byggeperioden, da disse materialer indeholder kalk og er alkalisk i våd tilstand.



715715FI

# Asennusohje

## ERILLINEN SATULAKATTO 25 m<sup>2</sup>

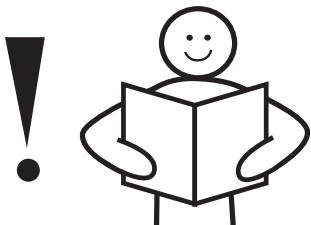
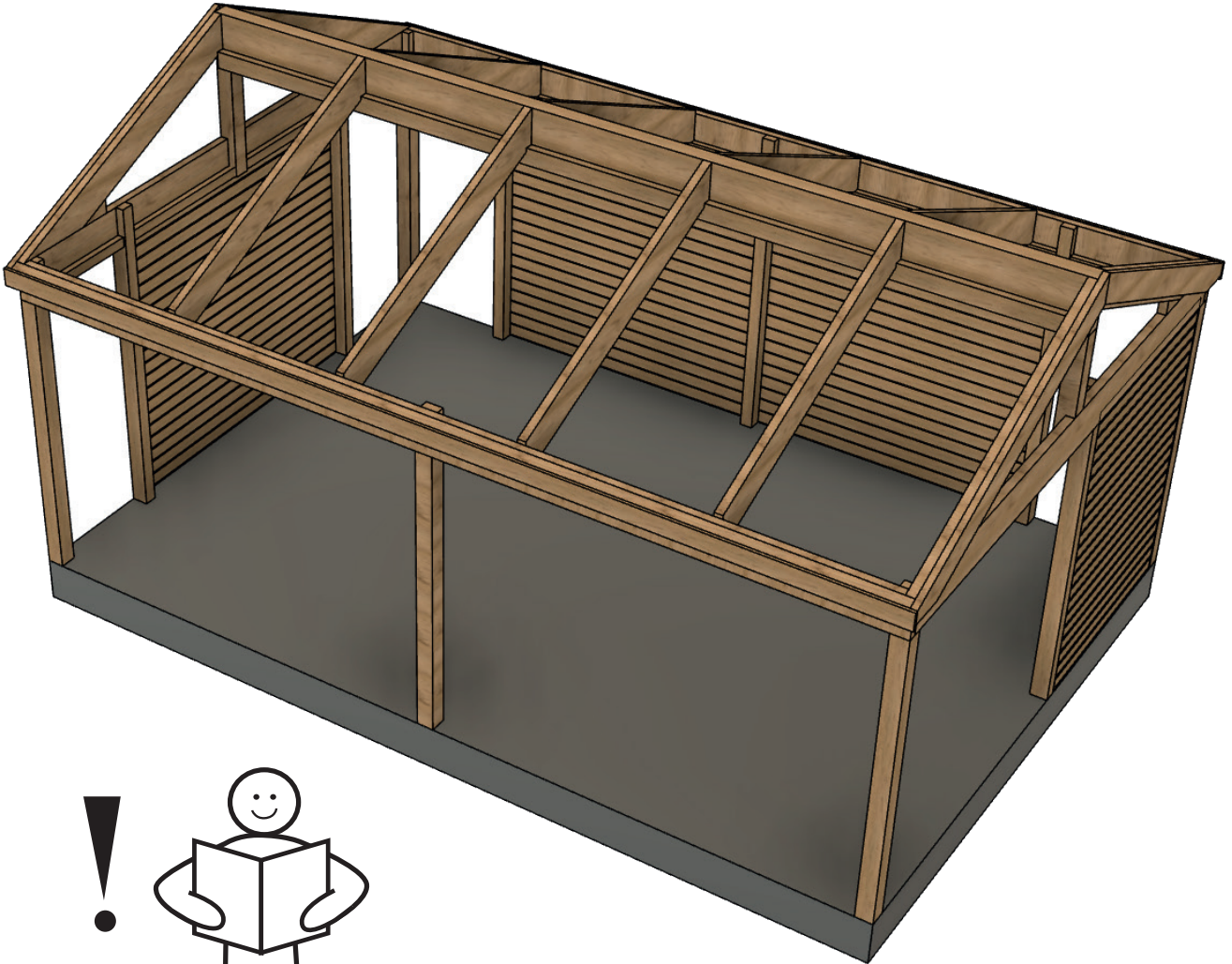

### TÄRKEÄÄ!

Lue koko asennusohje ennen kuin aloitat asentamisen! Jos ohjeita ei noudateta, tuote ei välttämättä toimi parhaalla mahdollisella tavalla ja takuu raukeaa.

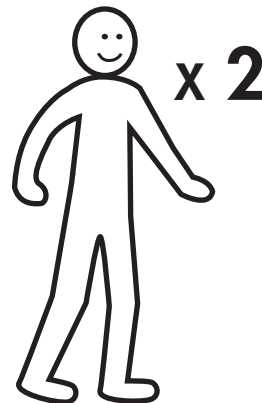

Willab Garden AB pidättää itsellään oikeuden muutoksiin materiaaleissa, rakenteessa ja suunnittelussa.

## Lue koko asennusohje, ennen kuin aloitat asentamisen.

- Tarkasta, että toimitus sisältää kaikki osat ja ettei mitään ole vaurioitunut kuljetuksessa.
- Maalaa kaikki osat, erityisesti sellaiset paikat, joihin et pääse käsiksi asennuksen jälkeen.
- Asennusohjeen numerot [ ] viittaavat rungon erittelyyn.
- Keskustele aina ammattilaisen kanssa optimaalisesta tiivistyksestä perustusta varten.
- Tarkasta perustuksen mitat, jotta ne täsmäävät piirustuksesi kanssa.

Ristimitta! Molempien diagonaalien, 1 ja 2, on oltava yhtä pitkät. Katso malliesimerkki alla:

### 1. Asenna tolpat

Kiinnitä tolpat [A, B & C] perustuksiin. Sen voi tehdä eri tavoin perustuksen tyypistä riippuen. Tolppien suojelemiseksi kosteudelta niiden alle tulee laittaa kosteuseriste. Reivaa tolpat väliaikaisesti siten, että ne ovat pystysuorassa ennen seuraavaa vaihetta.

Ruuvit perustukseen ja julkisivuun kiinnittämistä varten eivät sisälly toimitukseen.

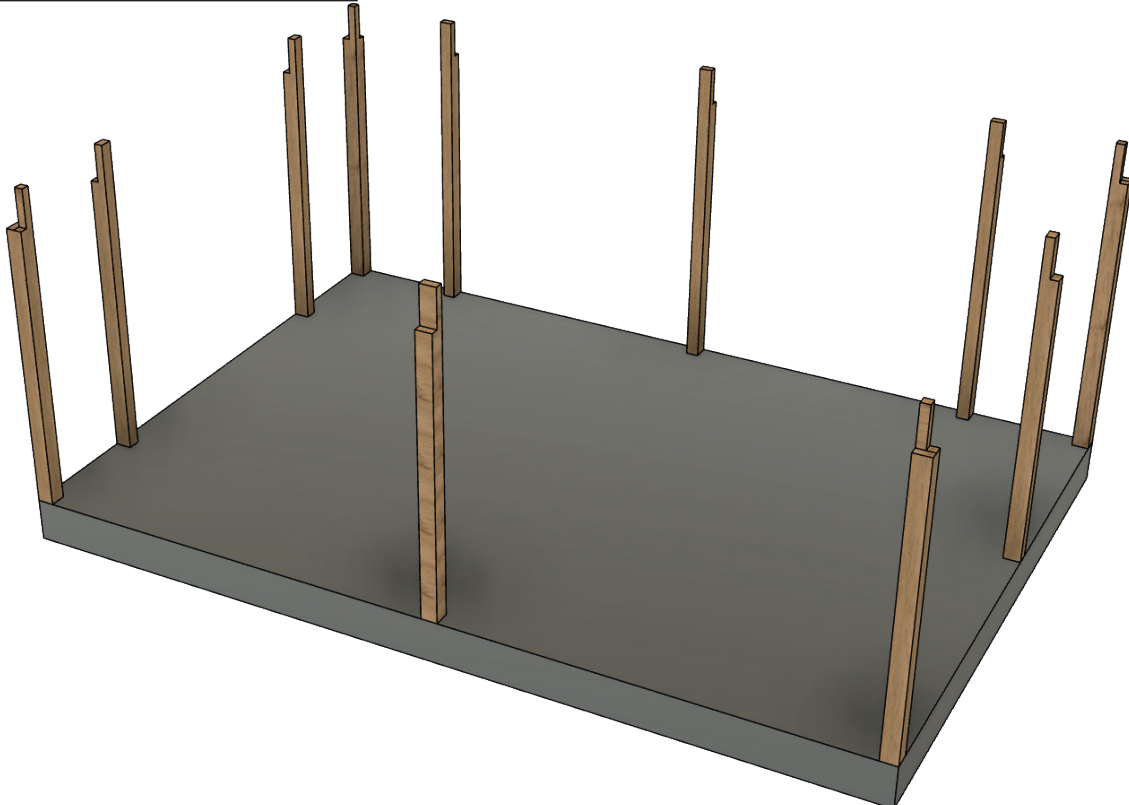
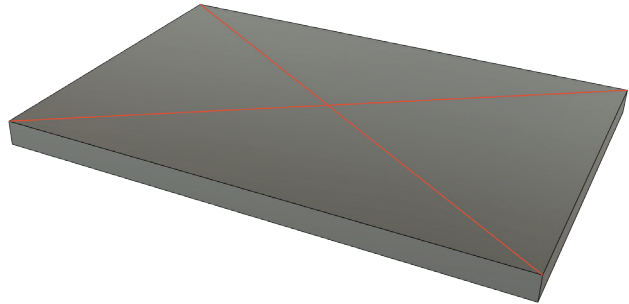
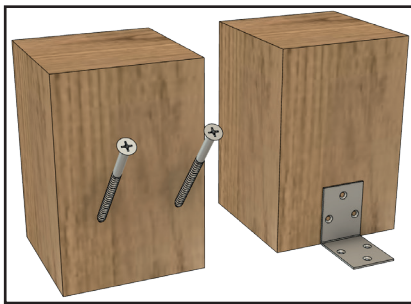



## 2. Asenna tukipalkit

Kiinnitä etumainen ja taempi tukipalkki [1] sekä päätypalkki [2] tolppiin ruuveilla 6,0 x 100 mm.

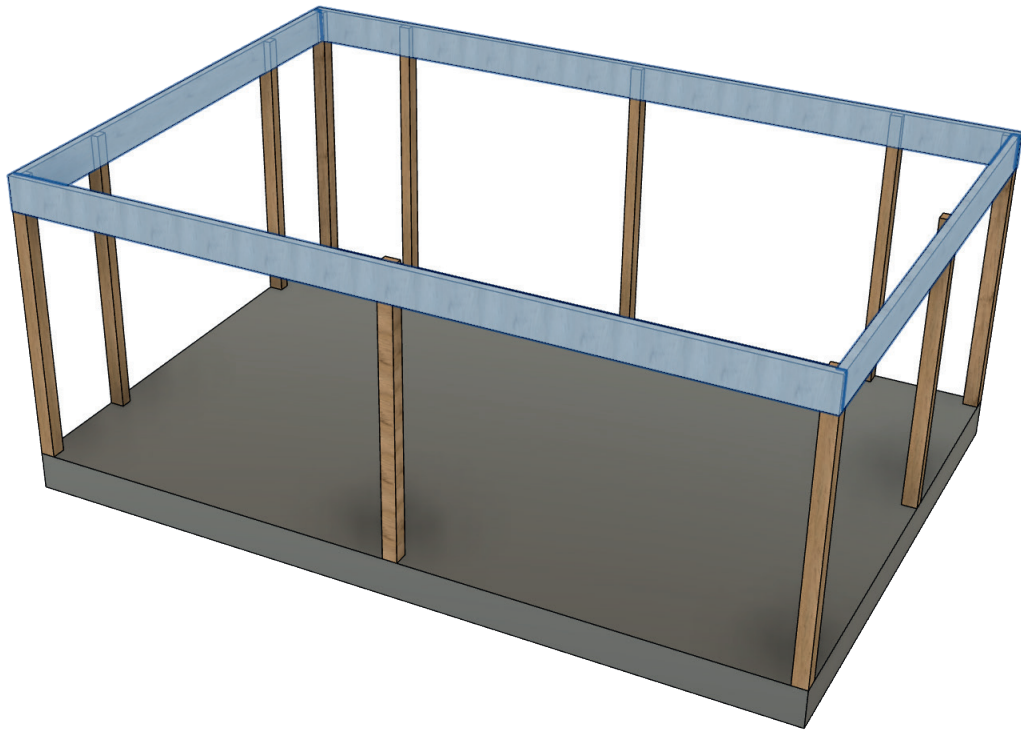

## 3. Asenna harjatorlppa

Asenna molemmat harjatorlpat [D] päätypalkkien keskelle. Loven on oltava alapäin. Kiinnitä 6,0 x 100 mm ruuveilla.

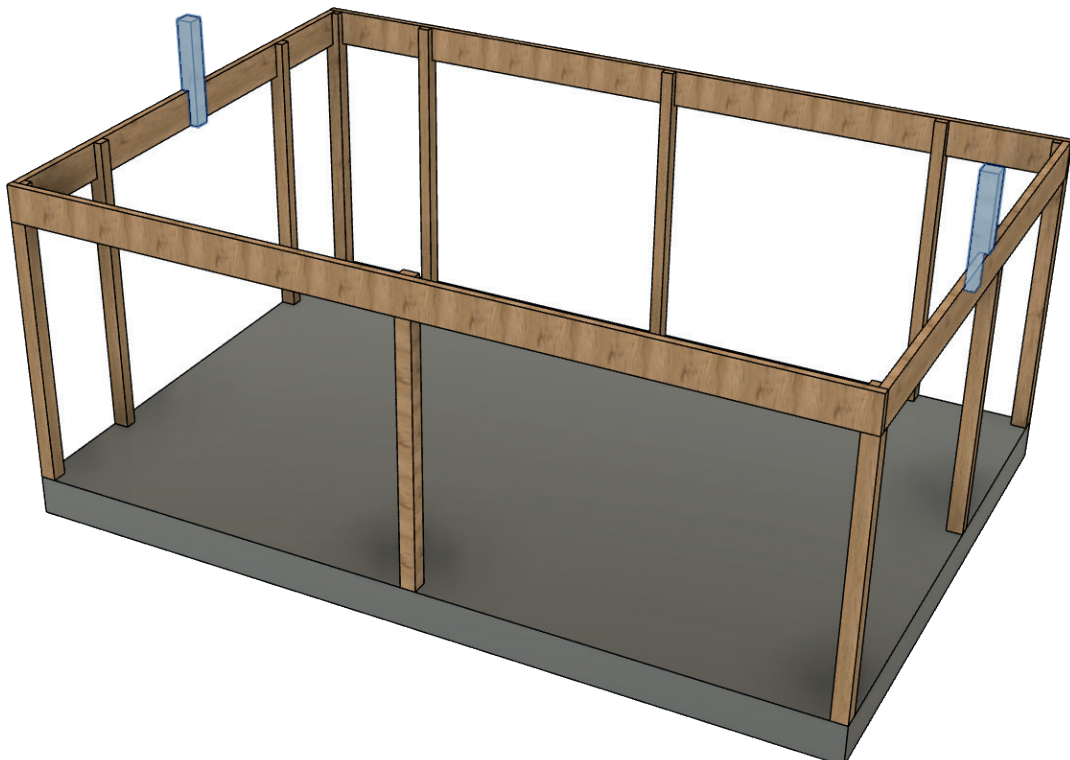

## 4. Asenna rimat tukipalkkeihin

Liimaa 45 x 70 mm rimat tukipalkkien [9, 10] sisäpuolelle alareunaan ja kiinnitä 5,0 x 80 mm ruuveilla. C/c väli enintään 600 mm.

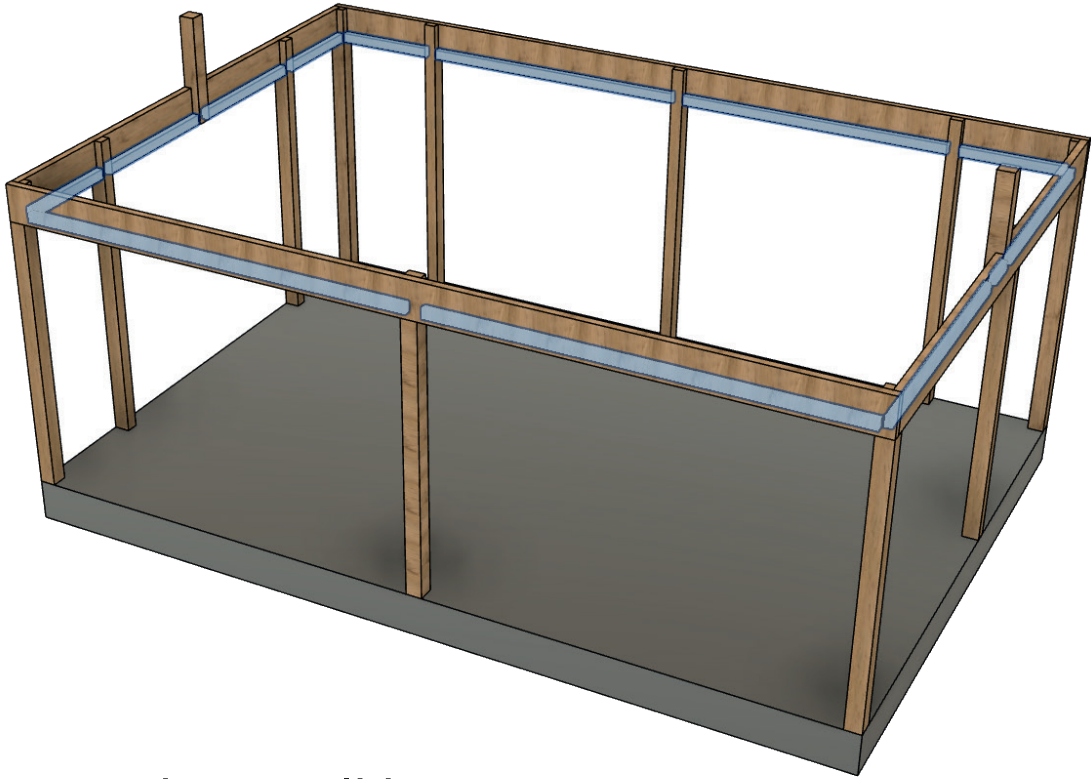

## 5. Asenna harjapalkki

Aseta harjapalkki [3] harjatolppien päälle ja ruuvaa kiinni kaikilta sivuilta 6,0 x 100 mm ruuveilla.

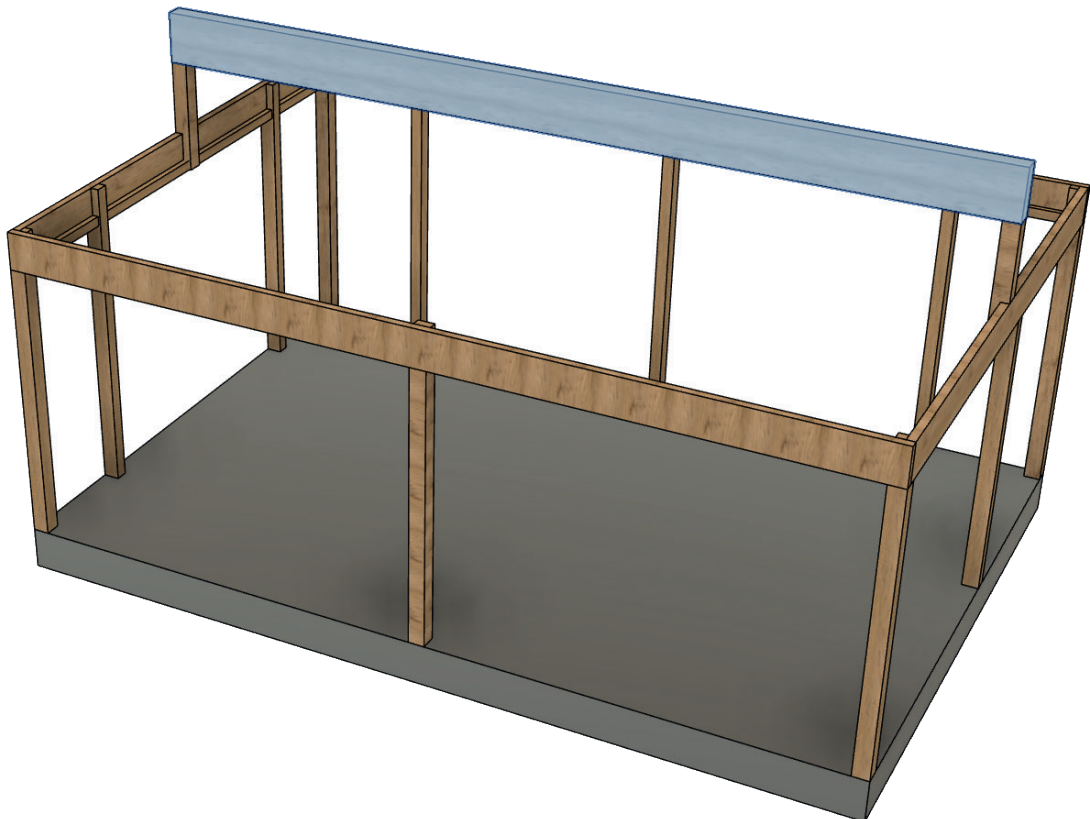

## 6. Asenna päätykiilat

Asenna päätykiilat [6] päätypalkkien päälle harjapalkkia vasten. Kiinnitä 6,0 x 100 mm ruuveilla.

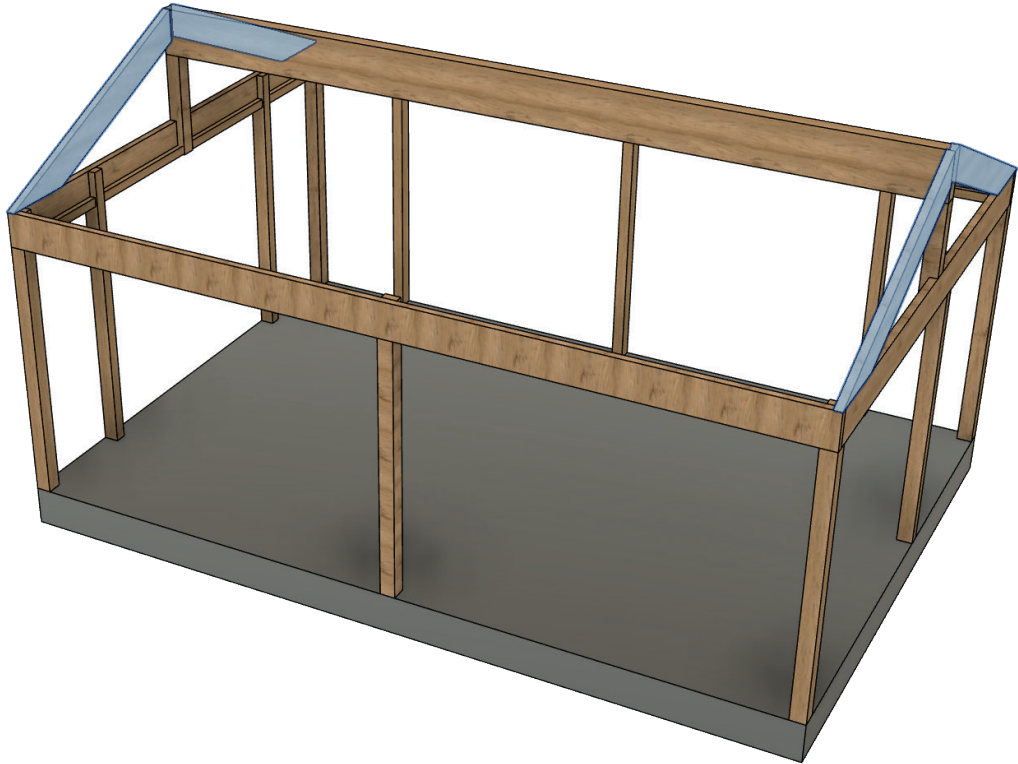

## 7. Asenna kolmiokiilat

Jos olet valinnut mittojen mukaan tehdyt lasielementit, kolmiokiilat (kuva 7) ruuvataan päätykiilaan ja etupalkkiin 5,0 x 80 mm ruuveilla.

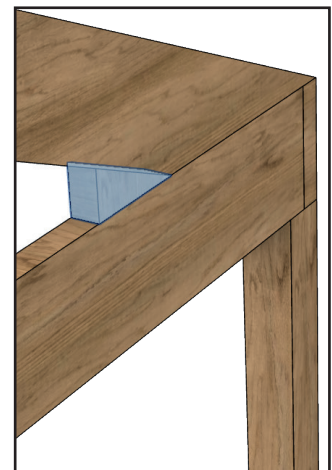
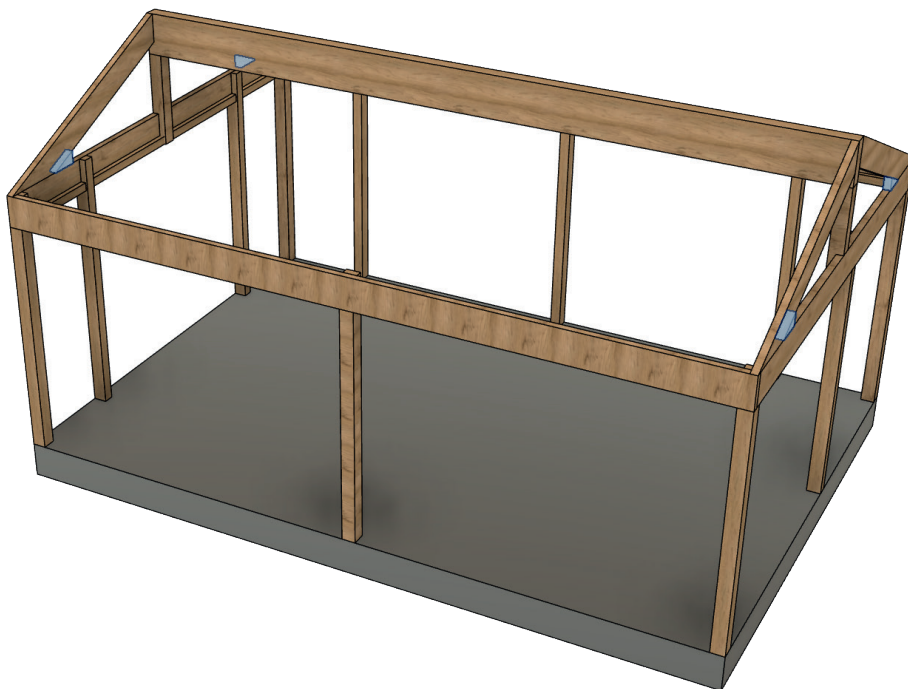



## 8. Asenna rimat harjapalkkiin

Kiinnitä 55 x 115 mm [11] rima harjapalkin molemmille puolille alareunaan, c/c-väli enintään 600 mm.  
Käytä 6,0 x 100 mm ruuveja.

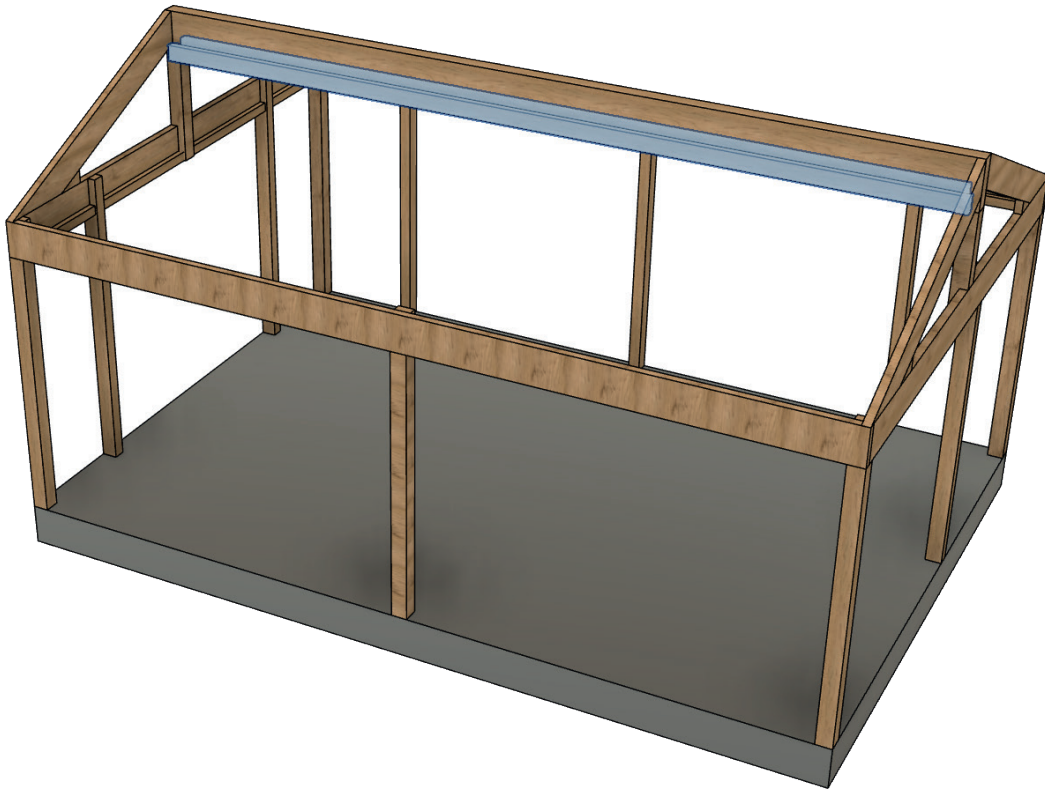

## 9. Asenna keskikattopalkit

Aseta keskikattopalkit [4] rimojen päälle [harjapalkki ja tukipalkki]. Kiinnitä 6,0 x 100 mm ruuveilla.

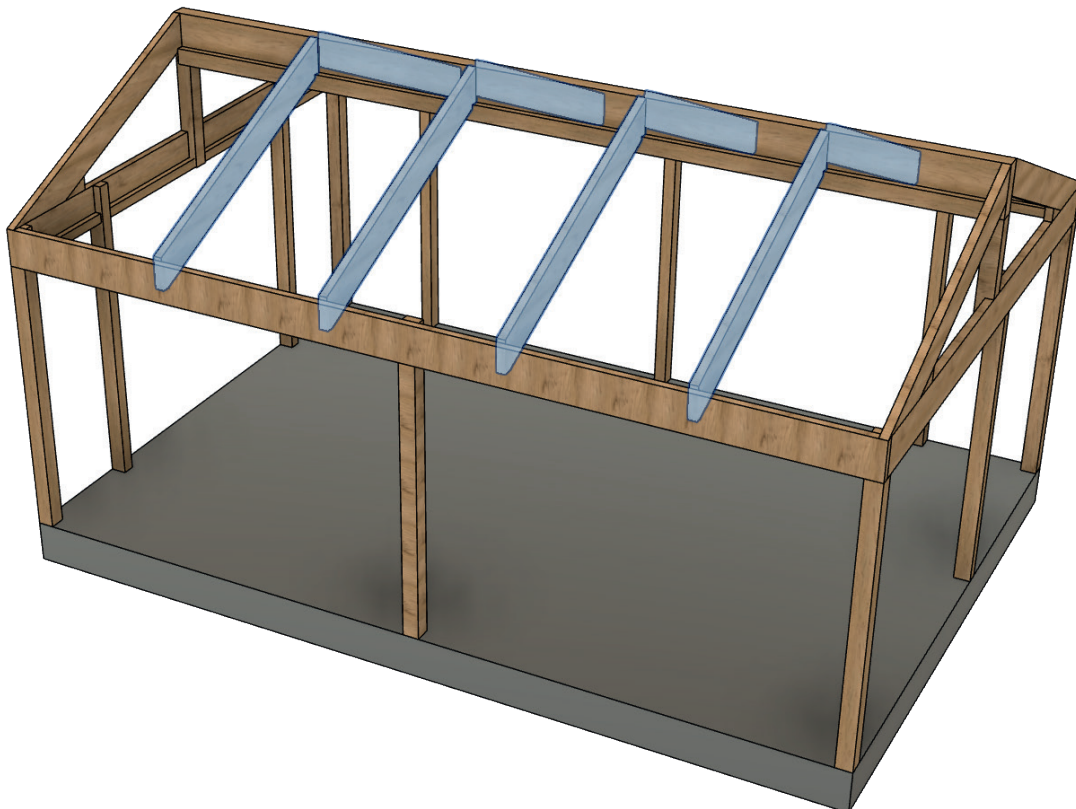



## 10. Asenna räystäärimat

Asenna räystäärimat [8] tukipalkkien ulkopuolelle. Kiinnitä ulkopuolelta 6,0 x 100 mm ruuveilla, c/c väli enintään 600 mm.

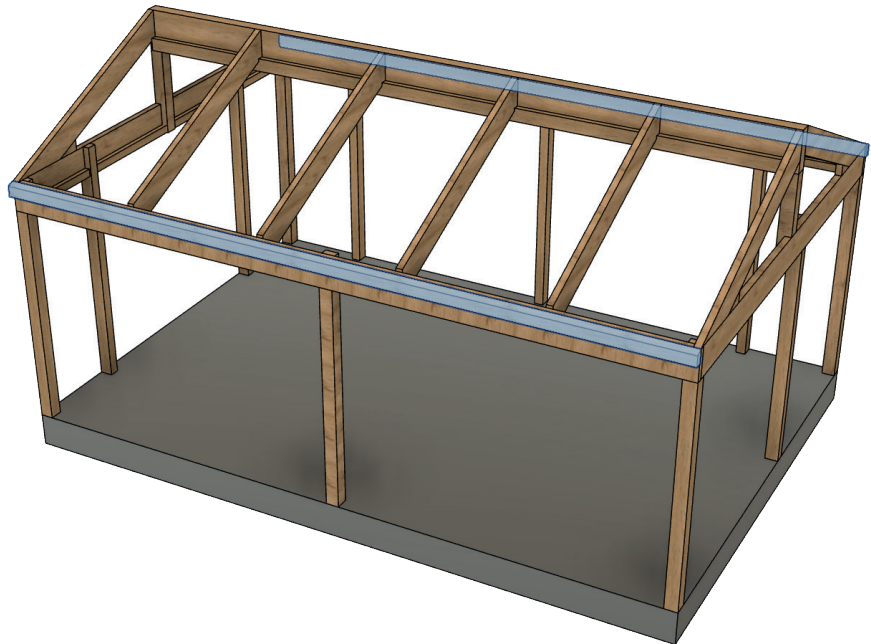
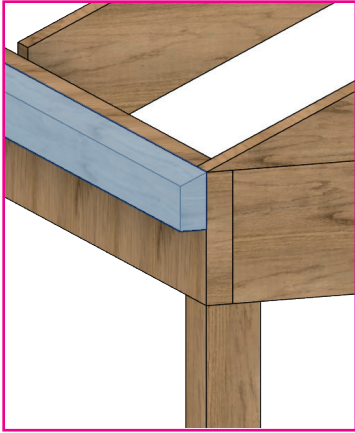

## 11. Asenna päätykattopalkit

Ruuvaa päätykattopalkit [5] suoraan päätykiilojen ulkopuolelle 5,0 x 80 mm ruuveilla.

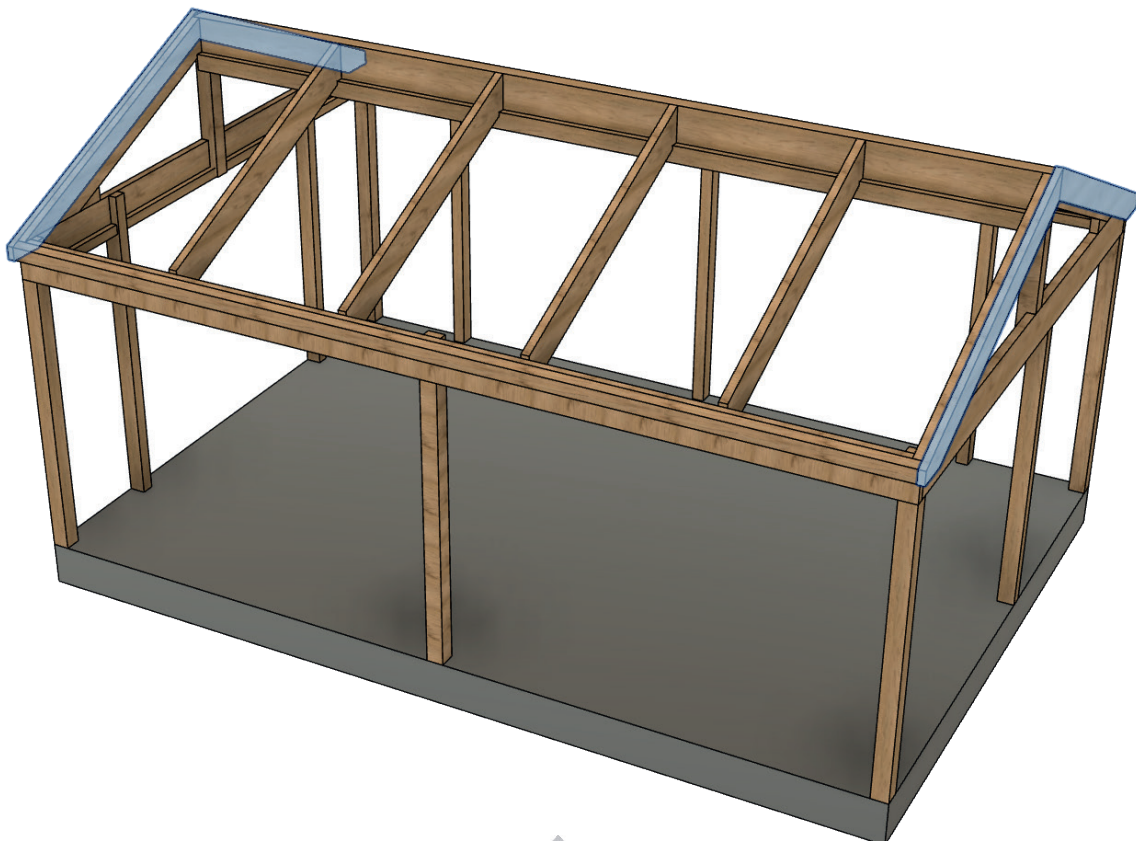

## 12. Asenna räystäslaudat

Katkaise ja ruuvaa räystäslaudat [14] suoraan räystäärimoihin 5,0 x 80 mm ruuveilla.  
C/c väli enintään 600 mm.

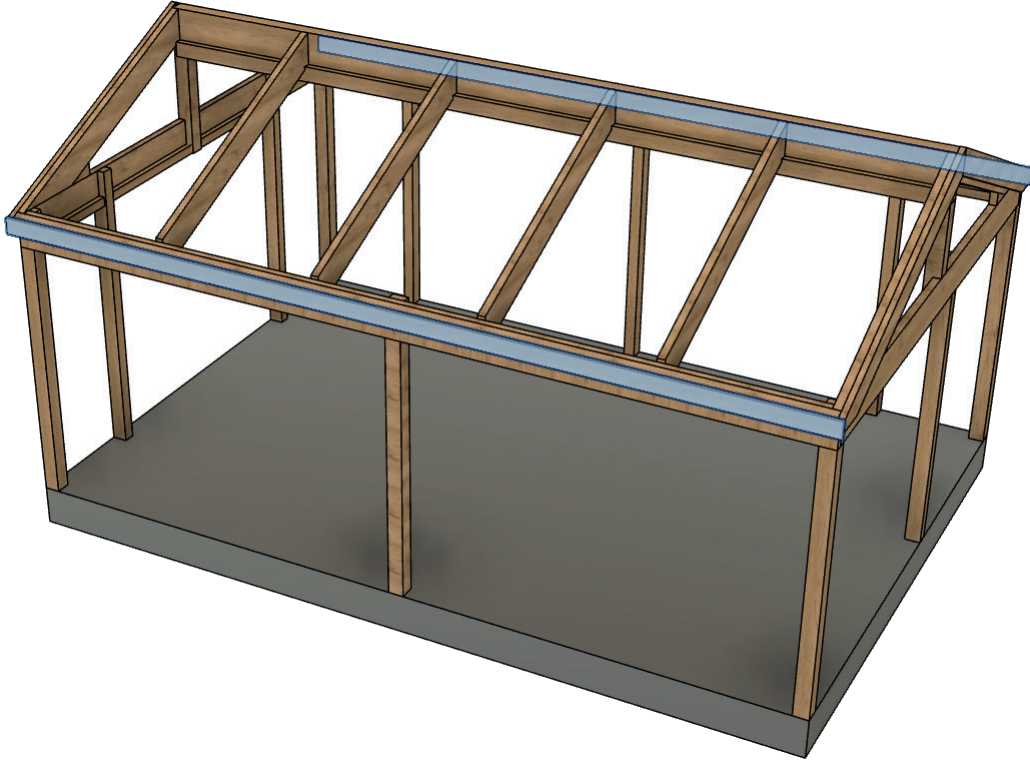

## 9. Asenna tuuliristikot

Katkaise ja asenna kokopitkä rima tuuliristikoksi [15]. Kiinnitä 5,0 x 80 mm ruuveilla.  
Katkaise sitten kaksi lyhyempää palaa ja asenna ne niin, että ne muodostavat ensimmäisen riman kanssa ristikon. Toista kaikissa kohdissa, joihin tulee paneeliseinä.

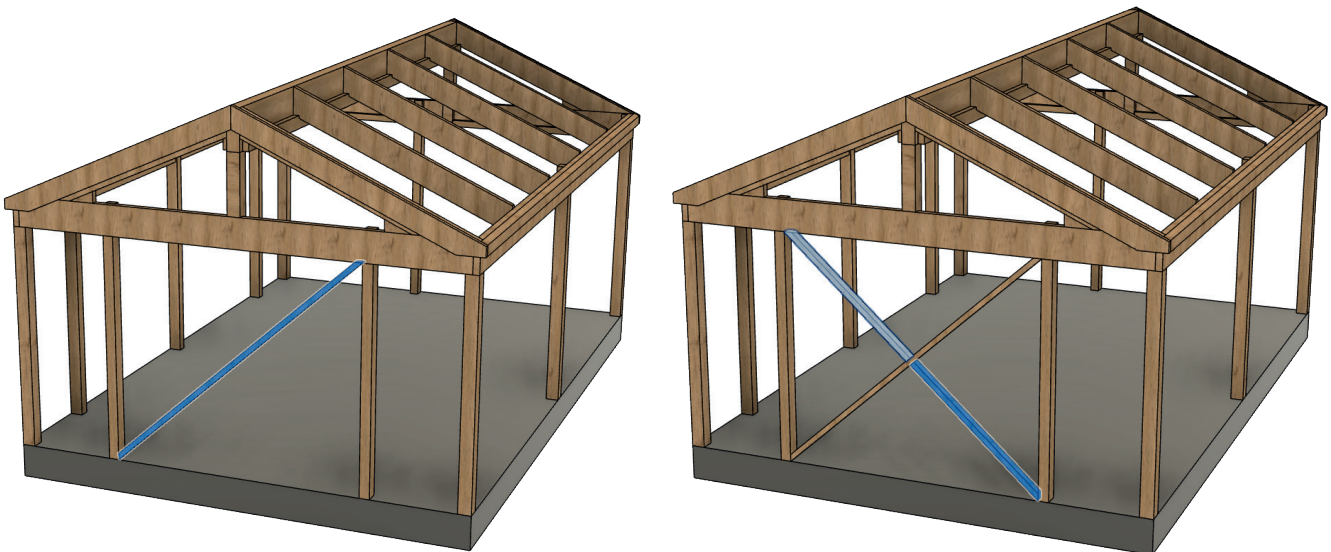

# Hoito-ohjeet

Katon käyttöiän pidentämiseksi suositellaan säännöllistä ja asianmukaista puhdistusta sopivilla pesuaineilla. Näin puhdistat lasikaton ja alumiiniprofiilit.

## Lasit

- Lasit puhdistetaan tavallisten ikkunoiden tavoin.
- Käytä tavallista ikkunanpesuainetta, runsaasti vettä ja pehmeää, nukkaamatonta liinaa tai kumilastaa.
- Taloussprii ja asetoni liuottavat tiettyjä epäpuhtauksia. Sidol, Brillo ja muut hellävaraiset puhdistusaineet voivat poistaa muut epäpuhtaudet. Pesuaine pestään pois talousspriillä. Pese lasi sitten tavalliseen tapaan.
- Älä käytä kaavinta, metalliesineitä tai teräsvillaa pinttyneen lian irrottamiseen.

- Profiilien puhdistamiseen riittää mieto saippua, käsiastianpesuaine tai pelkkä vesi.
- Poista lika, joka voi vaurioittaa uraprofiileja ja pyöriä.

HUOM! Henkilövahinkojen ja lintujen törmäysten välttämiseksi suosittelemme, että kaikkiin lasipintoihin kiinnitetään esimerkiksi lasikoristeemme "petolintu" tai "pääsky".

- Puhdista lehdet ja muut roskat kouruista ja syöksytorvista.

## Alumiiniprofiilit

# Tärkeä muistaa...

### Poista lumi ja jää

Poista jää ja lumi lasiterassin katolta ja pidä kourut, syöksyputket ja profiilit vapaina jäädystä ja lumesta. Jäätymisen voi aiheuttaa sen, että laajeneva jää nostaa osia kattopinnoitteesta, mikä aiheuttaa vuotoja sekä kourujen ja syöksyputkien pakkashalkeilun riskin.

### Vältä kondensoituminen

Lasien pinnalle voi tiivistyä kosteutta riippumatta siitä, oletko valinnut tavallisen lasin, energialasin vai eristyslasin. Kondensoituminen johtuu siitä, että kylmät pinnat ja kylmä ilma "sitovat" kosteutta huomattavasti enemmän kuin lämpimät pinnat ja lämmin ilma. Joissakin tapauksissa kondensaatio voi olla kertaluonteinen ilmiö, toisissa tapauksissa se voi johtua pitkäaikaisemmista kosteusongelmista. Olemme listanneet yleisimmät ongelmat ja toimenpide-ehdotukset.

### Kosteus talosta

Kun avaat terassin oven, lämmin ja kostea ilma virtaa ulos lasiterassille. Jos ulkoilma on kylmempää, kosteus tiivistyy kylmimmille pinnoille. Toimenpide: Tuuleta.

### Kosteus ihmisistä

Ihmiset erittävät paljon kosteutta, ja väkijoukot voivat aiheuttaa ikkunoiden huurtumista. Toimenpide: Tuuleta.

### Kosteus kasveista

Kasvit luovuttavat myös paljon kosteutta, ja jos haluat käyttää lasiterassia yhdistettynä kasvihuoneena, kondensaatio voi aiheuttaa ongelmia. Toimenpide: Koneellinen ilmanvaihto esim. kylpyhuonetuuletinlettimellä tai vastaavalla

### Epäsuotuisa sää

Jos lyhyessä ajassa tulee paljon sadetta ja lämpötila laskee

nopeasti, tämä yhdistelmä voi aiheuttaa lasien huurtumisen. Toimenpidettä ei tarvita: Tilanne korjaantuu, kun sää muuttuu.

### Maakosteus

Jos lasiterassilla on rakolattia ja kostea maaperä, maaperän kosteus voi tunkeutua lasiterassille. Toimenpide: Käytä soraa tai hiekkaa palkiston alla. Hiekka- tai sorakerrokseen on myös asetettava muovikalvo, joka toimii "höyrysulkuna". Vaihtoehtoisesti tiivistä lattia.

### Kosteus betonilaatasta

Betonilaatan kuivuminen kunnolla kestää hyvin kauan (1-2 vuotta ulkoisista olosuhteista riippuen). Tänä aikana laatta luovuttaa kosteutta, joka voi aiheuttaa huurtumista. Toimenpide: Tuuleta pois kosteus ja lämmitä huonetta, kun se on kylmä (tämä nopeuttaa kuivumisprosessia), äläkä peitä lattiaa (tämä pitää kosteuden sisällä paljon kauemmin).

### Tiivistys rakenteita vastaan

**TÄRKEÄÄ!** Asiakas vastaa kiinnityksestä ja liittämisestä maahan ja julkisivuun. Pelti ja tiivistystarvikkeet eivät sisälly toimitukseen.

### Tärkeää liittyen peltiin lasielementtien ympärillä

Eriyksen tärkeää on tehdä peltityöt elementtien ympärillä ja tarkastaa ne rankkasateiden ja tuulen yhteydessä, jos lasielementit on asennettu rannikon läheisyyteen tai erityisen alttiille paikoille.

### Anodisoitu alumiini

Jos anodisoitua alumiinia käytetään ulkona, on tärkeää, että se suojataan kosketukselta märän sementin ja laastin kanssa rakennusaikana, koska ne sisältävät kalkkia ja ovat märkinä emäksisiä.





715715NO

# Monteringsanvisning

## FRITTLIGGENDE SALTAK 25 m<sup>2</sup>

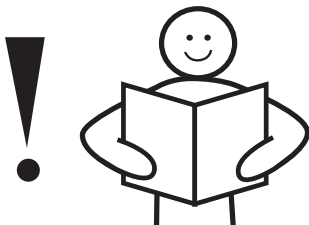
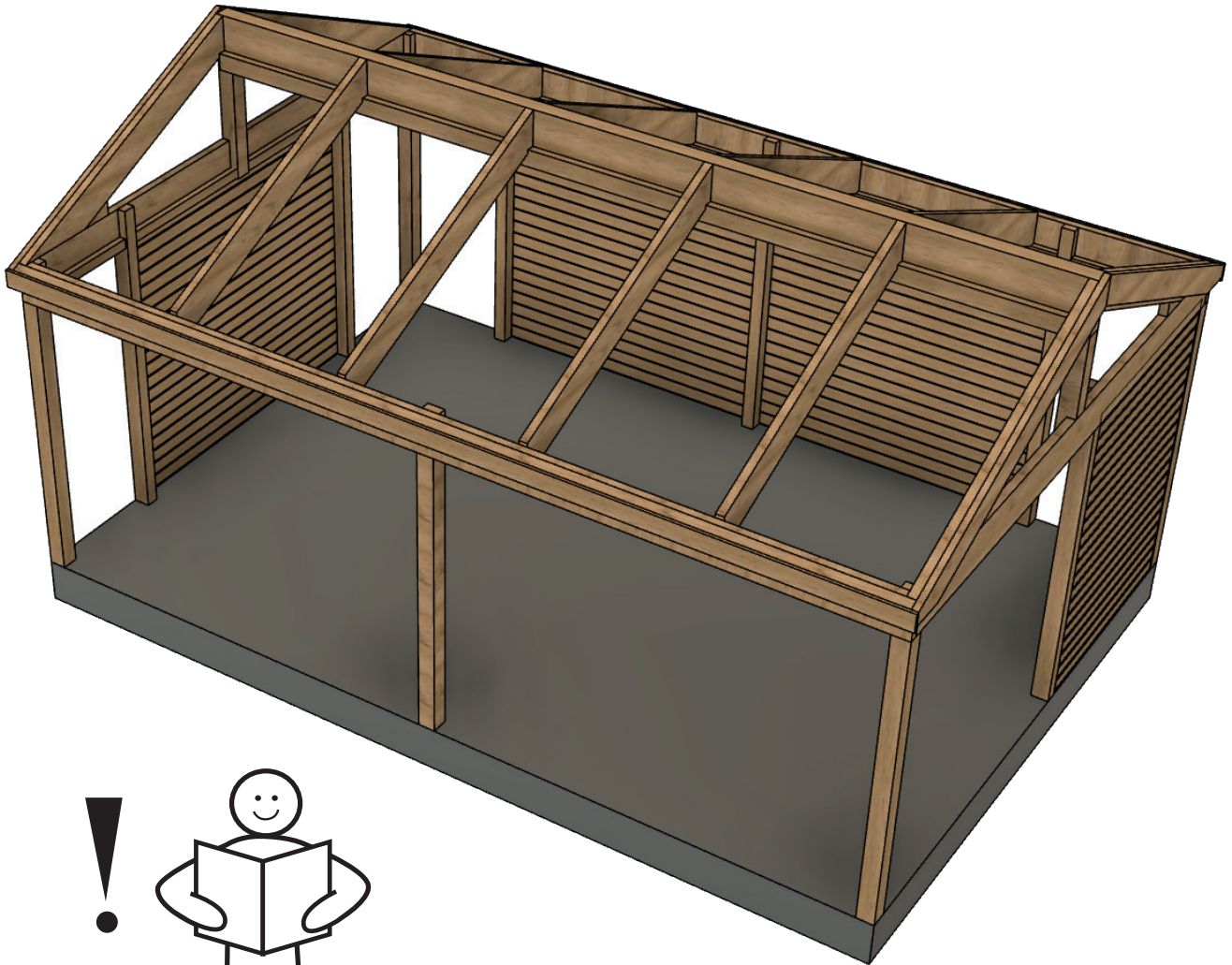

### VIKTIG!

Les hele monteringsanvisningen før du begynner monteringen! Hvis anvisningene ikke følges, vil produktet kanskje ikke fungere optimalt, og garantien vil ikke gjelde.

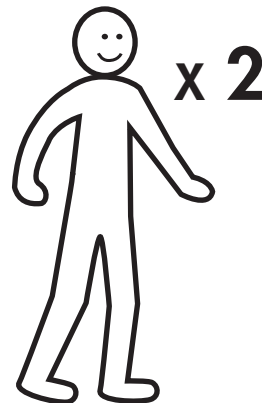

Willab Garden AB forbeholder seg retten til å endre materialer, konstruksjon og design.

## Les hele monteringsanvisningen før du begynner monteringen

- Kontroller at leveransen er komplett, og at ingenting har blitt skadet under frakt.
- Gjør ferdig maling av alle detaljer, spesielt det som ikke er mulig å komme til etter montering.
- Detaljnummer [ ] i monteringsanvisningen henviser til spesifikasjonen for reisverk.
- Søk alltid råd hos en fagperson før monteringen for å få optimal tetning mot fundamentet.
- Kontroller at grunnmålene stemmer med tegningene.

Kryssmål! De to diagonalene 1 og 2 skal være like lange. Se eksempel under:

### 1. Montere stolper

Fest stolpene [A, B & C] til fundamentet. Dette kan gjøres på ulike måter avhengig av hvilket underlag du har. For å beskytte stolpene mot fukt bør det plasseres en fuktsperre under dem. Stiv av stolpene midlertidig slik at de står rett til neste punkt. Skruer til innfesting i underlag og fasade medfølger ikke.

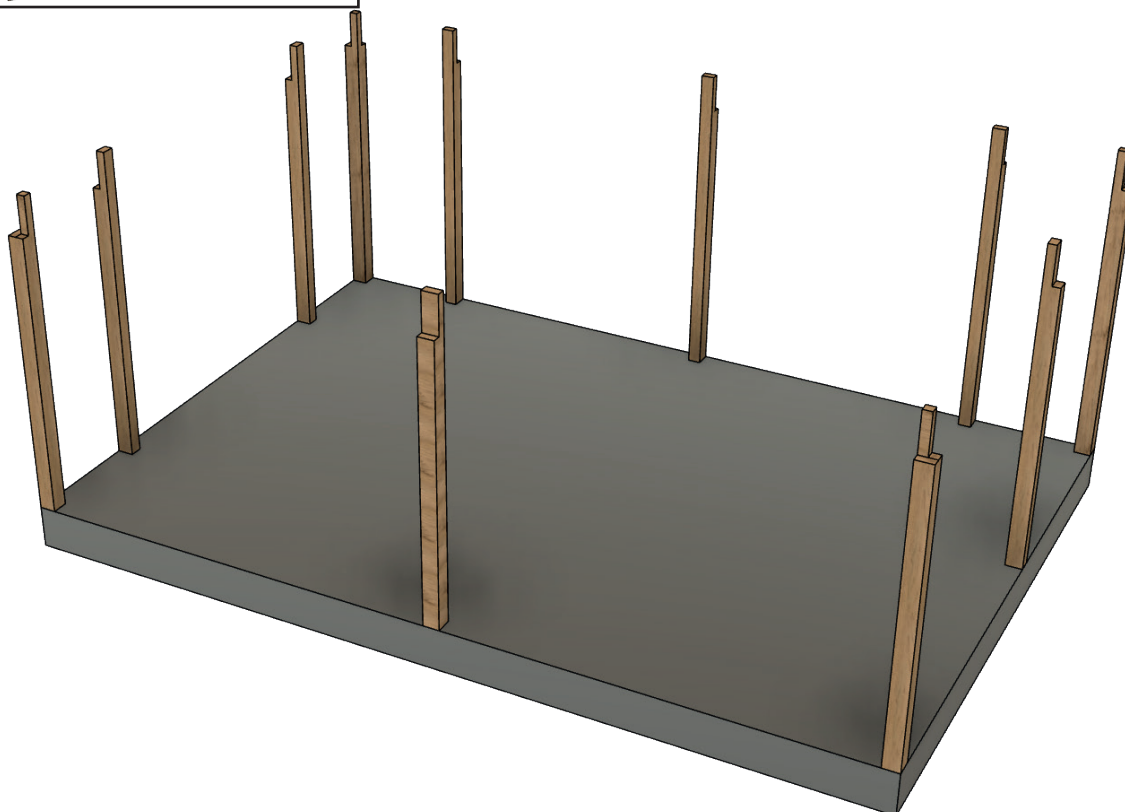
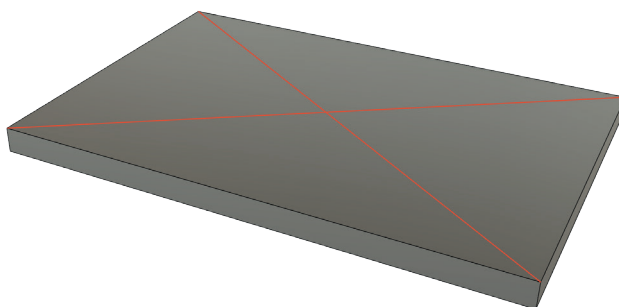
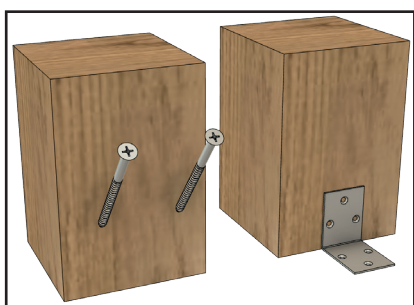

## 2. Montere bærebjelker

Monter fremre og bakre bærebjelke [1] samt gavlbjelke [2] i stolpene med skruer 6,0 x 100 mm.

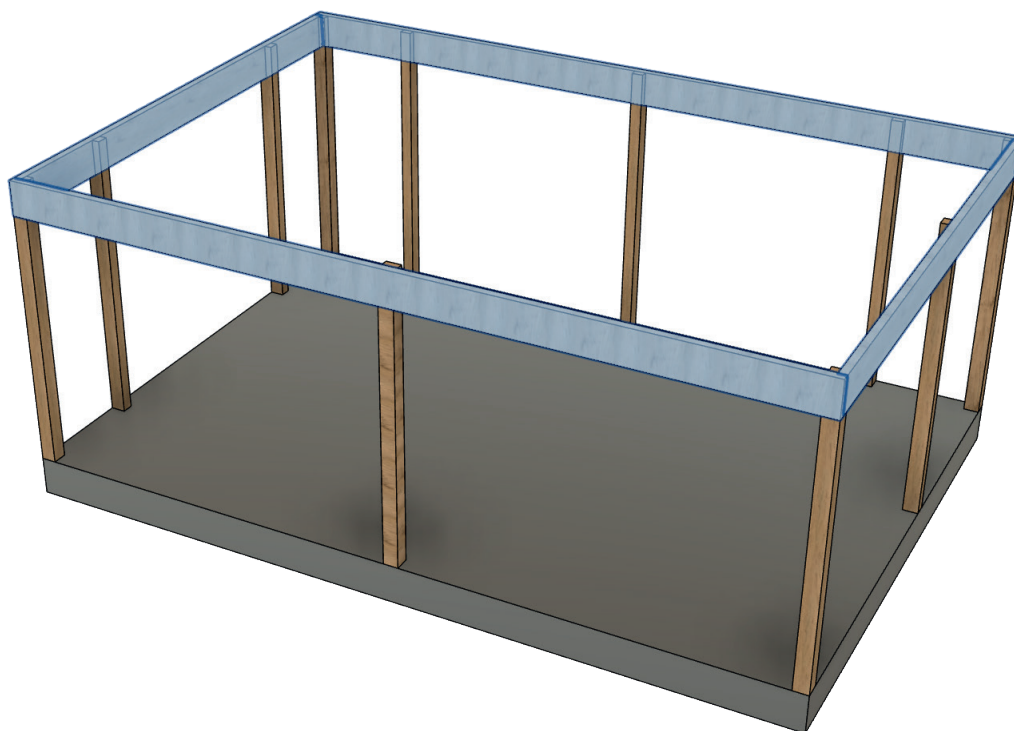

## 3. Montere mønebjelke

Monter begge mønebjelkene [D] midt på gavlbjolkene. Utsparingen skal være ned mot gavlbjelken. Skrus fast med 6,0 x 100 mm.

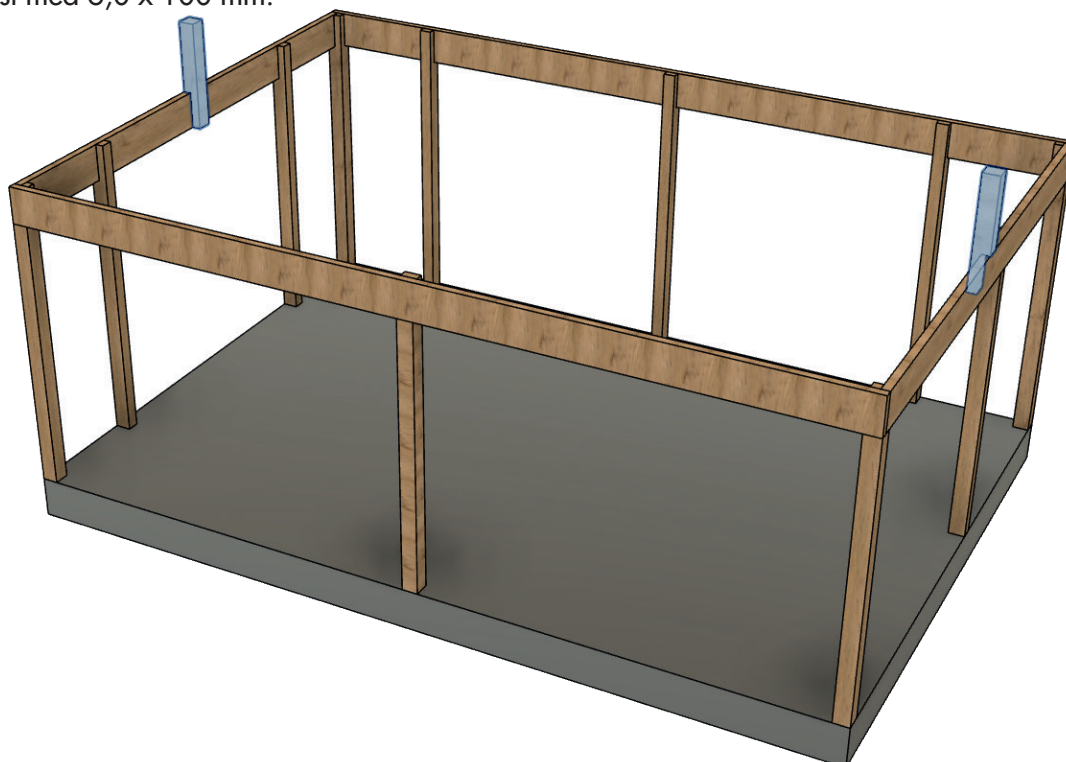



## 4. Montere bjelke på bærebjelke

Lim og skru fast 45 x 70 mm bjelke på bærebjelke ([9, 10] i underkant, på innsiden av alle bærebjelker, med skru 5,0 x 80 mm. Maks c/c-avstand 600 mm.

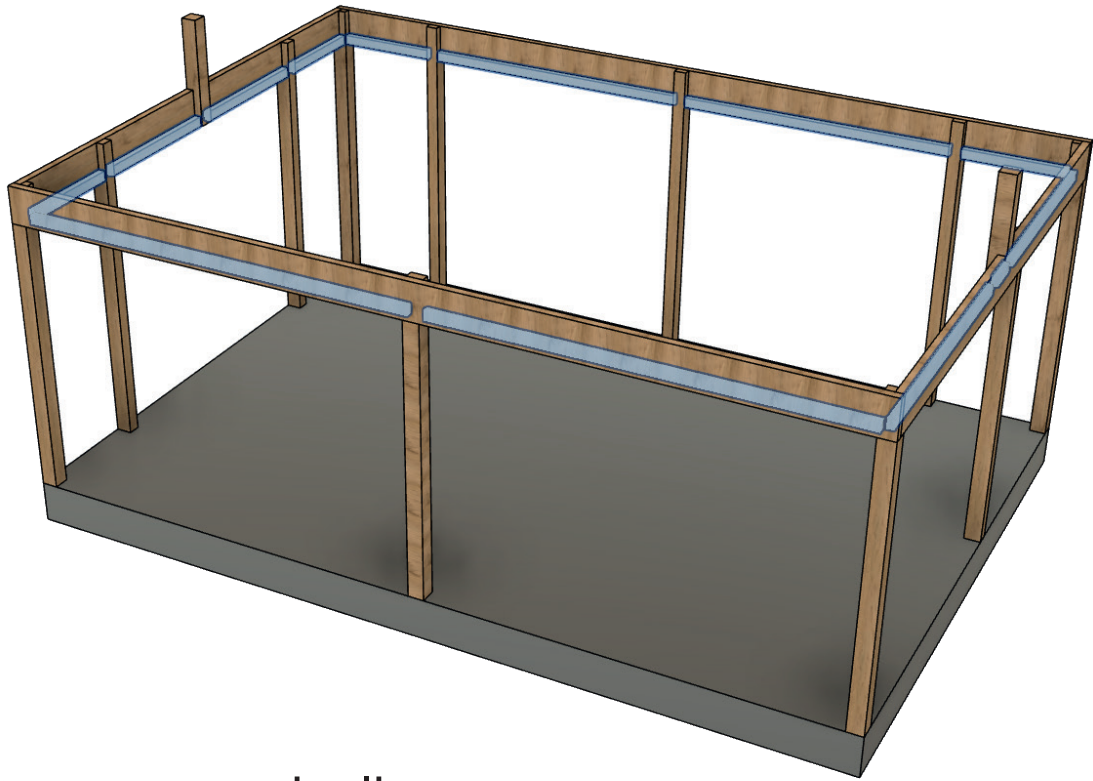

## 5. Montere mønebjelke

Legg mønebjelken [3] oppå mønestolpene og skru den skrått fast på alle sider med 6,0 x 100 mm.

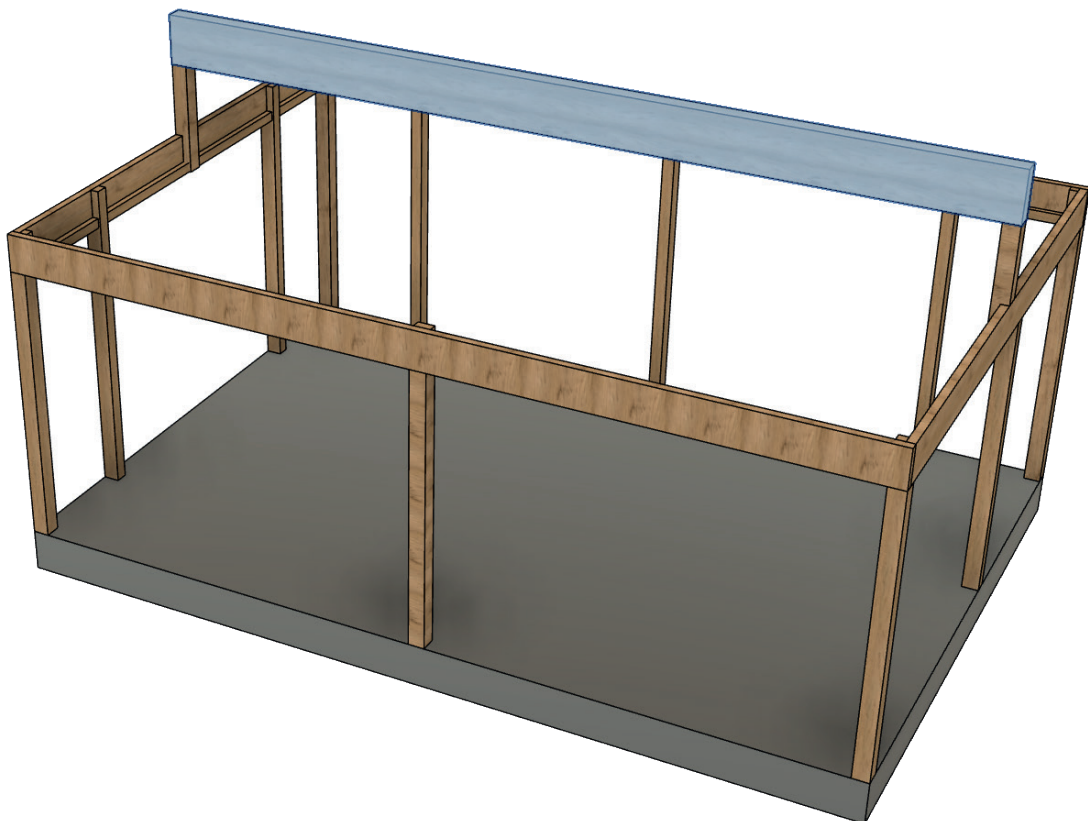

## 6. Montere gavlkiler

Monter gavlkilene [6] oppå gavlbjelkene, mot mønebjelken. Skrus fast med 6,0 x 100 mm.

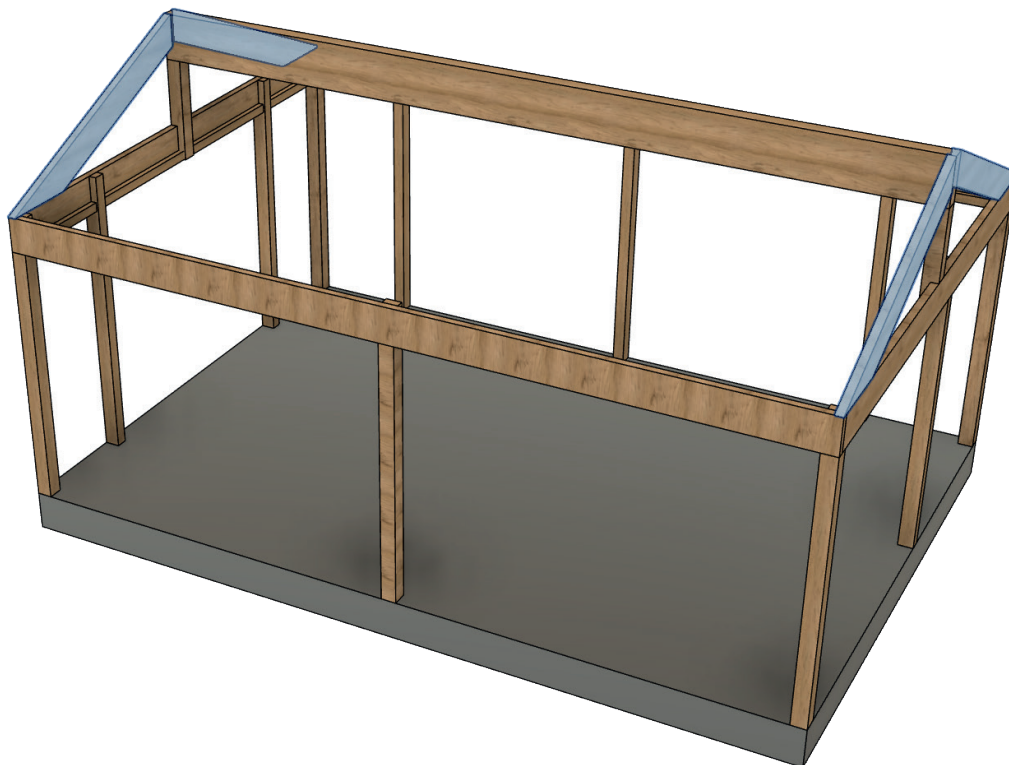

## 7. Montere trekantkiler

Hvis du har valgt malskårne glasspartier, skrus trekantkilene (detalj 7) fast mot gavlkilen og frontbjelken med skruer 5,0 x 80 mm.

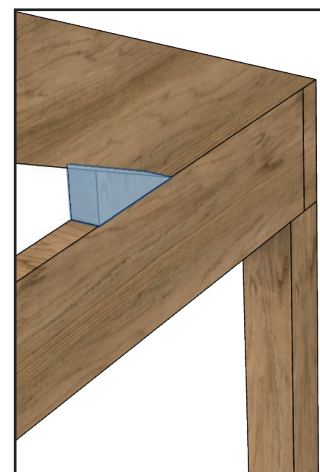
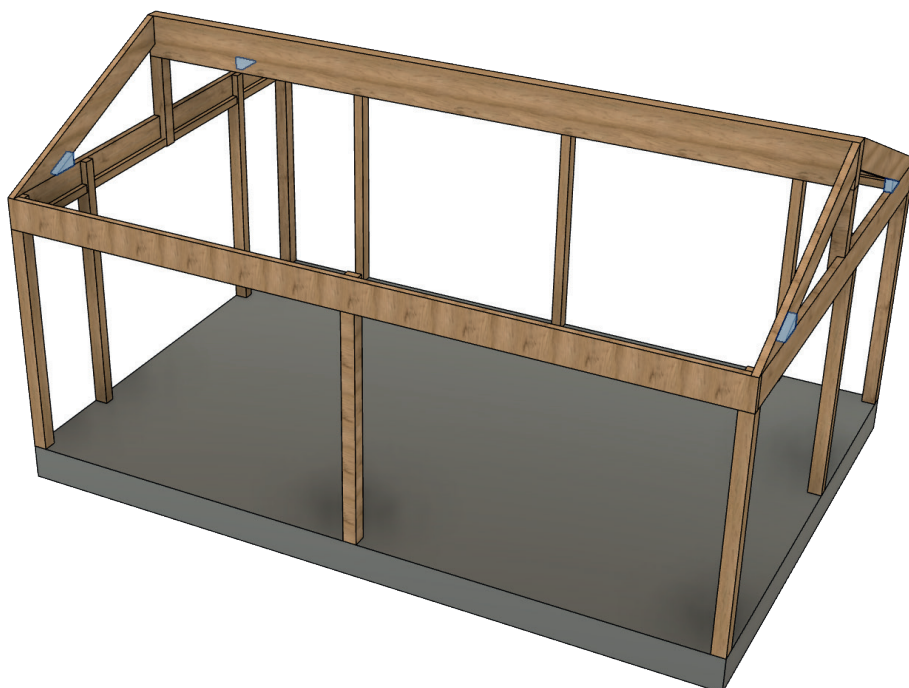

## 8. Montere bjelke på mønebjelke

Skru fast bjelke 55 x 115 mm [11] på begge sider av mønebjelken i underkant, maks c/c-avstand 600 mm. Bruk skrue 6,0 x 100 mm.

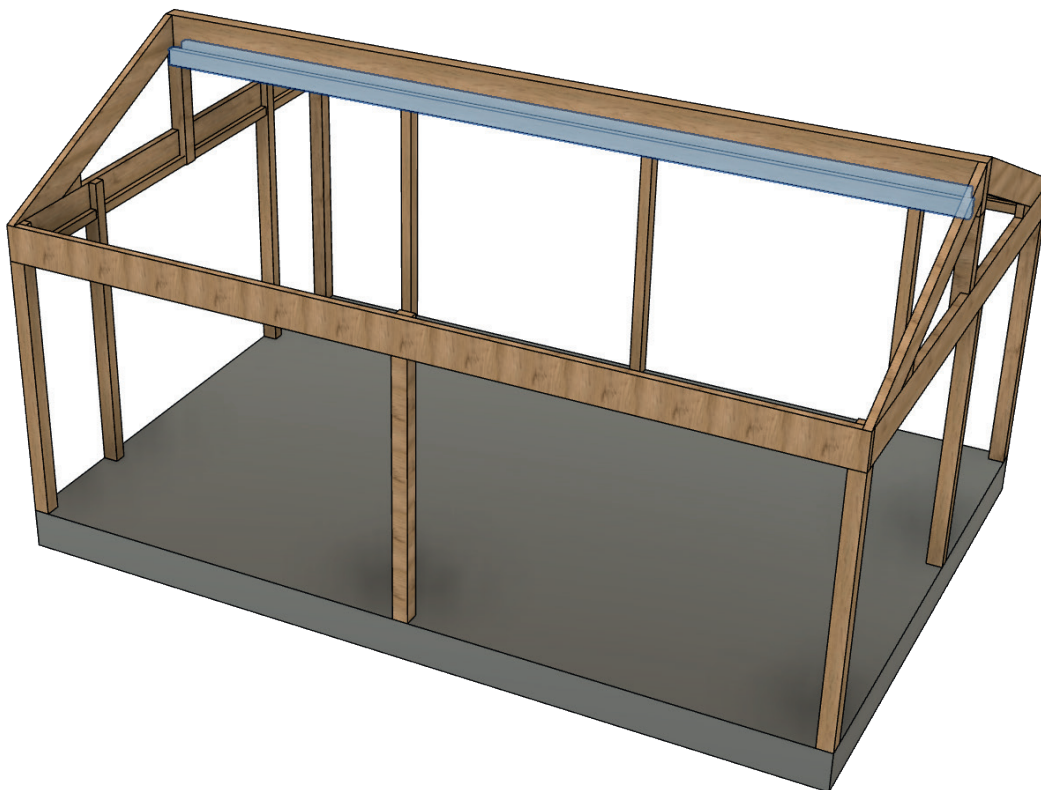

## 9. Montere takstoler

Legg takstol [4] på bjelkene [mønebjelke og bærebjelke]. Skrus fast med skrue 6,0 x 100 mm.

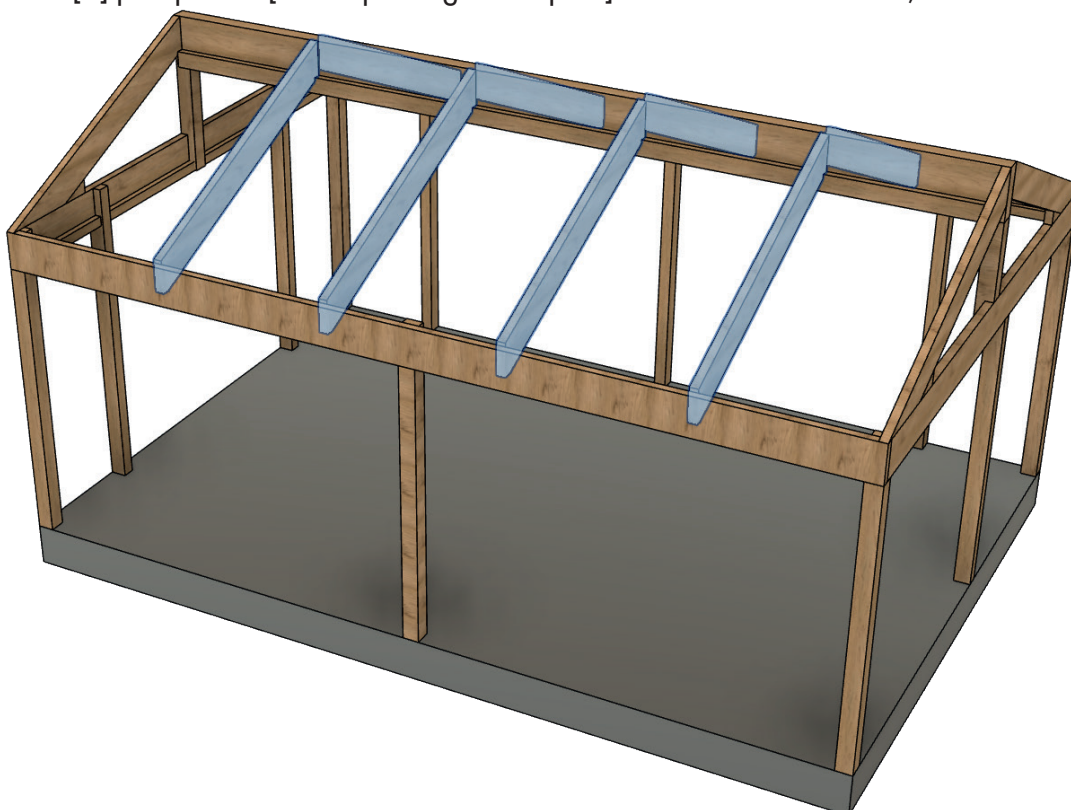



## 10. Montere kubbing

Monter kubbing [8] på utsiden av bærebjelken. Skrus fast fra utsiden med skrue 6,0 x 600 mm, maks c/c-avstand 600 mm.

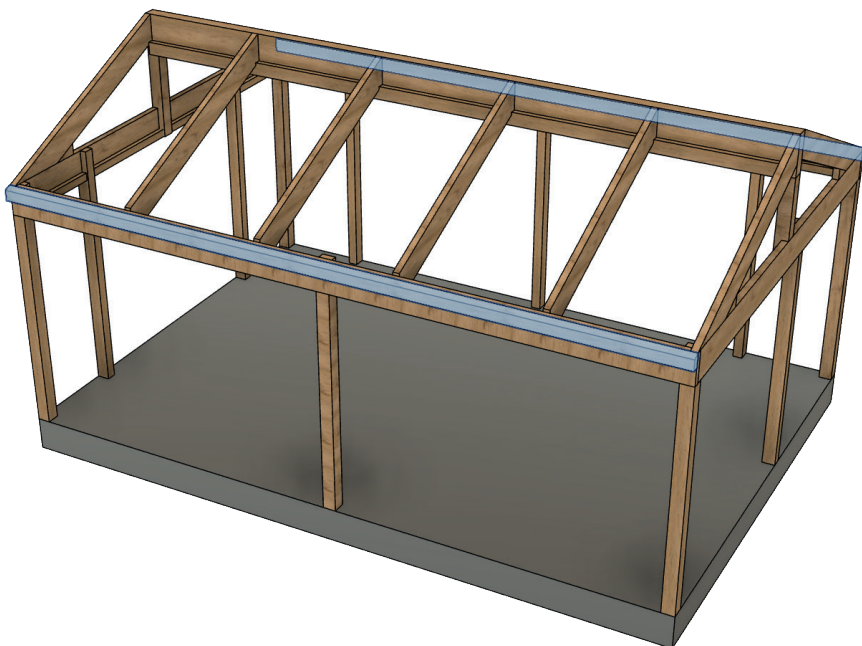
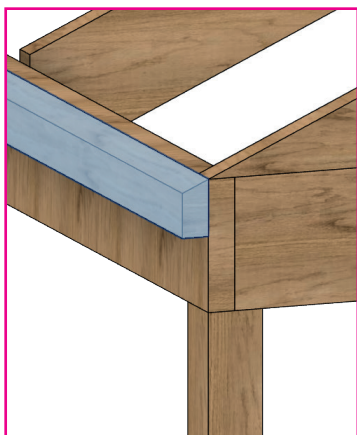

## 11. Montere gavltakstol

Skru fast gavltakstol [5] rett på gavlkilen med skrue 5,0 x 80 mm.

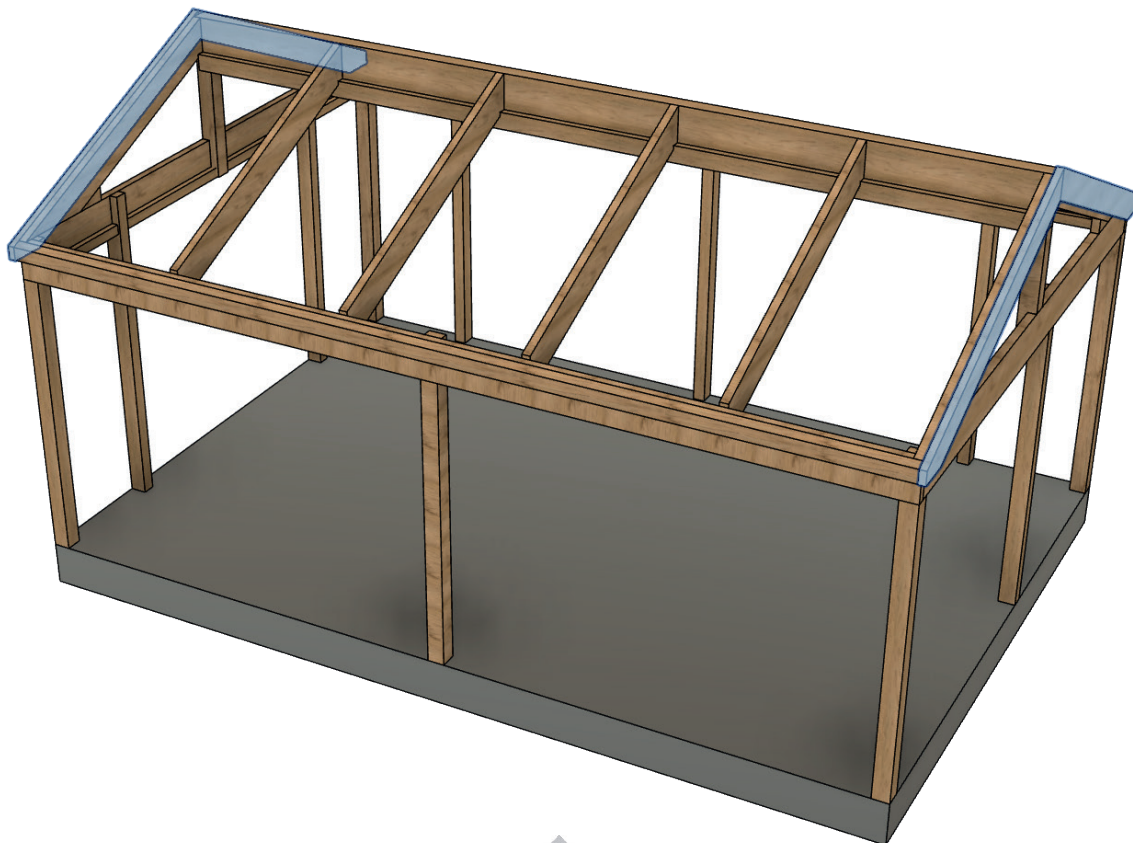

## 12. Montere takfotplanke

Kapp til og skru fast takfotplanke [14] i kubbingen med skruer 5,0 x 80 mm. Maks c/c 600 mm.

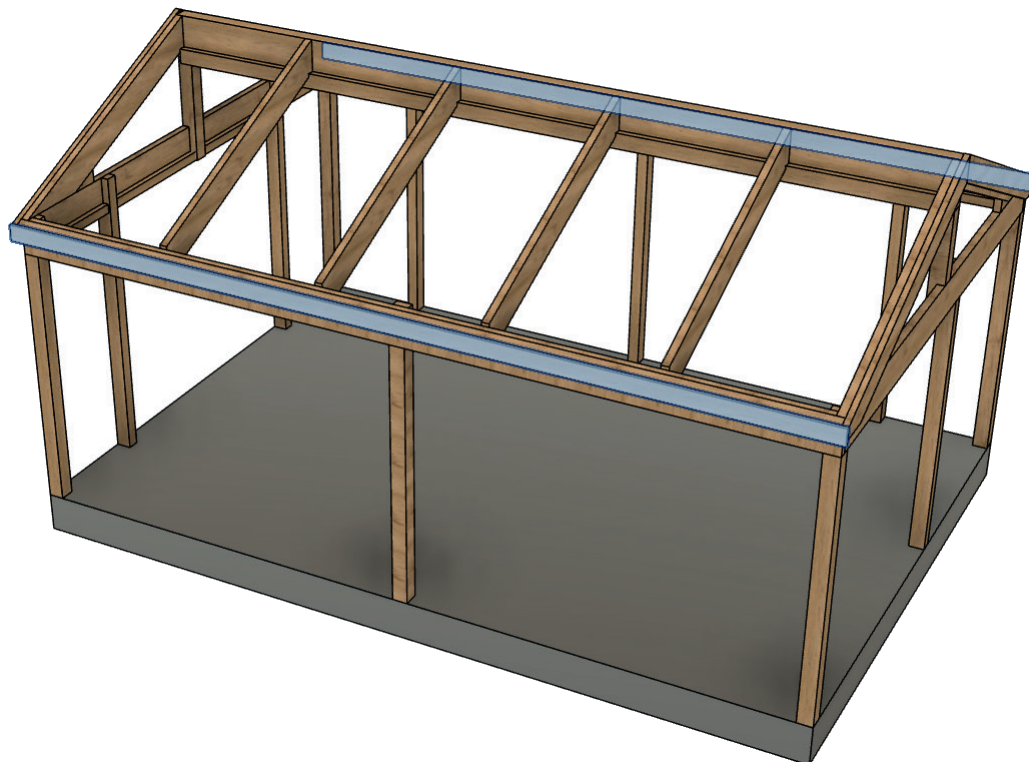

## 9. Montere vindkryss

Kapp til og monter først en hel bjelkelengde til vindkryss [15]. Skrus fast med 5,0 x 80 mm. Kapp deretter til to kortere biter og monter disse slik at det dannes et kryss på hver side av den første bjelken. Gjenta på alle steder der det skal monteres panelvegg.

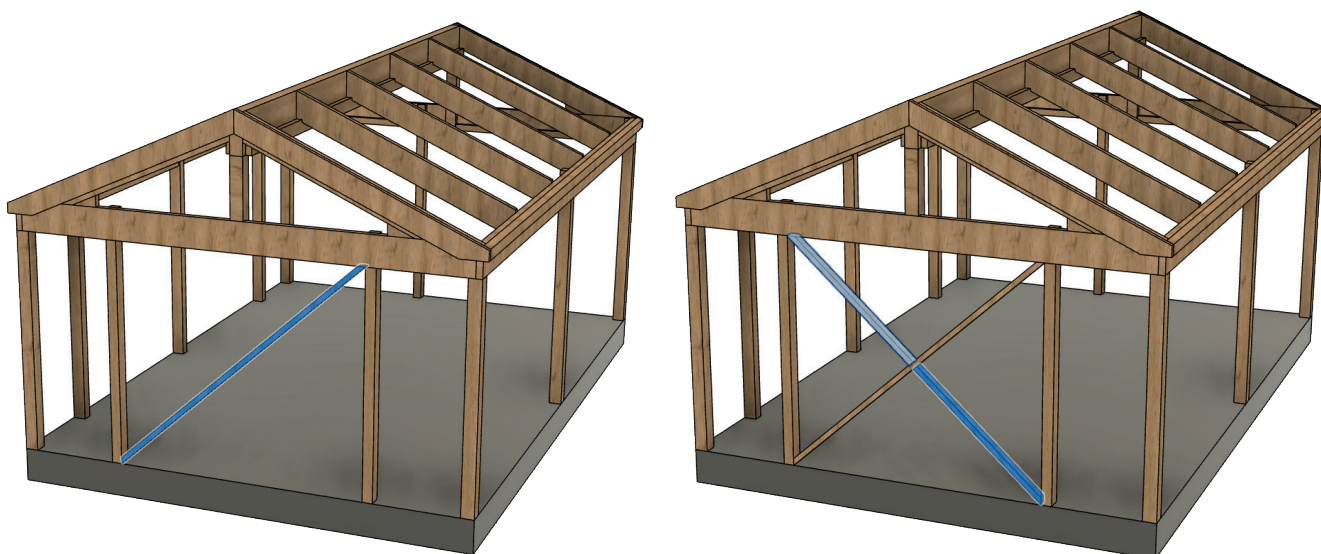

# Råd om vedlikehold

Regelmessig og riktig utført rengjøring med passende rengjøringsmiddel anbefales for å forlenge takets levetid.

Slik rengjør du glasstaket og aluminiumsprofiler:

## Glass

- Glassene skal rengjøres som vanlig glass.
- Bruk vanlig vaskemiddel for vinduer, rikelig med vann og en myk og lofri klut eller gumminal.
- Rødsprit eller acetone kan løse opp visse typer urenheter. Et skånsomt sølv- eller metallpussemiddel kan polere bort andre urenheter. Pussemiddelet vaskes bort med rødsprit. Tørk deretter av glasset på vanlig måte.
- Ikke bruk skrape, metallgjenstander eller stålull for å fjerne gjenstridig smuss.

## Aluminiumsprofiler

- Bruk mildt såpevann, oppvaskmiddel eller bare vanlig vann til rengjøring av profilene.
- Fjern skitt som kan gjøre skade på sporprofiler og hjul.

**NB!** For å unngå personskader og fuglekollisjoner anbefaler vi å sette på glassdekorasjoner, f.eks. vår «Rovfugl» eller «Svale», på alle glassflater.

- Rens takrenner/nedløpsrør for løv og annet rusk.

# Viktig å huske på ...

## Ta bort snø og is

Vær nøye med å fjerne snø og is fra hagestuetaket, og hold takrenner, nedløpsrør og profiler fri for snø og is. Påfrysning kan innebære at ekspanderende is løfter deler av takbelegget med lekkasje som resultat, og med risiko for frostsprengning av renner og nedløpsrør.

## Unngå kondens

Uansett om du har valgt vanlig glass, energiglass eller isolerglass, kan du få kondens på rutene. Kondens kommer av at kalde overflater og kald luft «bærer» fukt dårligere enn varme overflater og varm luft.

I enkelte tilfeller kan kondensen være en engangsforeteelse, mens i andre tilfeller er det et mer langvarig fuktproblem som ligger bak. Nedenfor finner du de vanligste problemene og forslag til tiltak.

## Fukt fra huset

Når du åpner terrassedøren, strømmer det varm og fuktig luft ut i hagestuen. Hvis luften der ute er kaldere, vil fukten skape kondens på de kaldeste overflatene.

Tiltak: Sørg for å ventilere/lufte.

## Fukt fra mennesker

Mennesker avgir mye fukt, og en ansamling av folk kan forårsake dugg på vinduene.

Tiltak: Sørg for å ventilere/lufte.

## Fukt fra planter

Også planter avgir mye fukt, og hvis du også velger å bruke hagestuen som drivhus, kan du få problemer med kondens.

Tiltak: Mekanisk ventilasjon med f.eks. baderomsvifte e.l.

## Uvær

Hvis det kommer mye nedbør i løpet av en kort periode samtidig som temperaturen faller raskt, vil denne kombinasjonen kunne gi dugg.

Ingen tiltak er nødvendig: Dette vil rette seg når det kommer værromslag.

## Fukt fra bakken

Hvis du har et åpent trebjelkelag og bakken er fuktig, kan fukten trenge opp i hagestuen.

Tiltak: Bruk pukklag eller sand under bjelkelaget. I sand- eller pukklaget kan det også legges plast som «fuktsperre».

Alternativt kan du tette gulvet.

## Fukt fra betongdekke

Det tar svært lang tid før et betongdekke tørker ordentlig (1-2 år avhengig av omstendighetene). I løpet av denne tiden avgir dekket fukt som kan gi dugg.

Tiltak: Luft og varm opp rommet når det er kaldt (dette for å få fortgang i tørkeprosessen), og unngå å dekke til gulvet (da vil fukten holde seg mye lenger).

## Tetning mot konstruksjon

**VIKTIG!** Innfesting og tilslutning til fundament og fasade løses av kunden. Blikk og tetningstilbehør er ikke inkludert.

## Viktig med stålplater rundt partiet

Det er ekstra viktig med stålplater rundt partiet og tilsyn ved kraftig regn i kombinasjon med vind dersom partiene monteres nær kysten eller på særlig utsatte steder.

## Eloksert aluminium

Dersom eloksert aluminium benyttes utendørs, er det viktig at det skjerms fra kontakt med våt sement og mur under byggeperioden ettersom disse materialene inneholder kalk og er alkaliske i våt tilstand.