



---

## WG 10

Uterumsparti



## WG 10 Skjuddörrssystem

Ett ramlöst skjutparti med minimalistiskt formspråk för dig som prioriterar maximal utsikt!

Skjuddörrarna har inga sidoprofiler, och därmed har du en helt glasvägg med fri utsikt. Istället överlappar glasdörrarna varandra för att få till den ultimata utekänslan, fast i skydd från väder och vind.

Du som söker ett bra vindsydd men inte vill tumma på utsikten har letat färdigt nu, WG 10 är det perfekta alternativet.

### Vad får jag som kund?

- ✓ Maximal utsikt!
- ✓ Ett minimalistiskt formspråk
- ✓ Skydd mot väder och vind
- ✓ Måttanpassat efter dina förutsättningar
- ✓ 5 års garanti



# WG 10

<b>Säsong:</b>	Sommar
<b>Skjutparti:</b>	3-6 delad dörr
<b>Profilfärg:</b>	Vit, valfri RAL-färg
<b>Karmbredd:</b>	1800 - 6400 mm
<b>Karmhöjd:</b>	2000 - 2400 mm
<b>Tillverkning:</b>	Specialmått
<b>Glas:</b>	10 mm säkerhetsglas
<b>Garanti:</b>	5 år

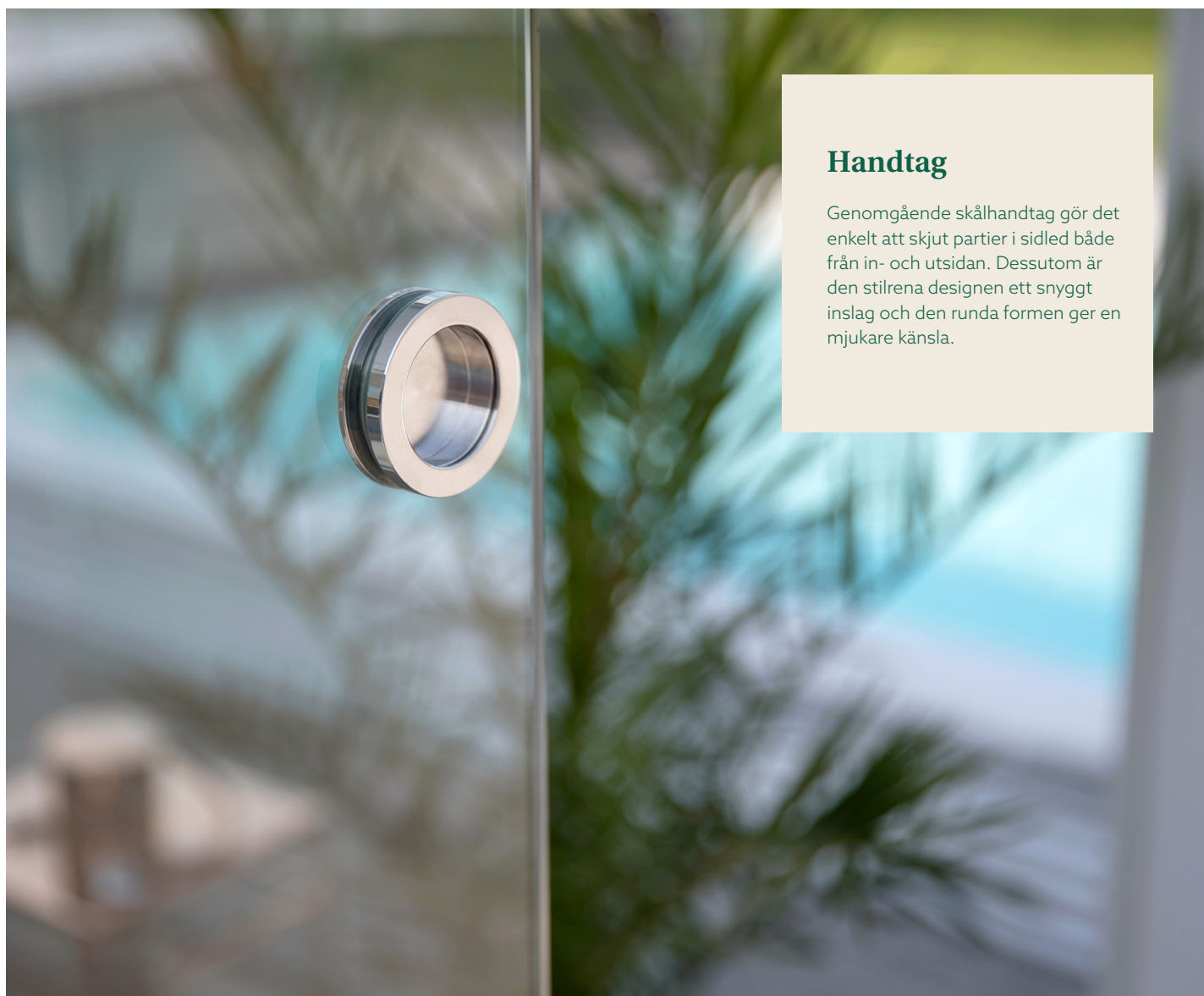
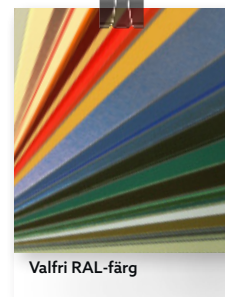
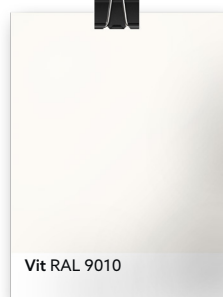

## Handtag

Genomgående skålhandtag gör det enkelt att skjut partier i sidled både från in- och utsidan. Dessutom är den stilrena designen ett snyggt inslag och den runda formen ger en mjukare känsla.

# Utförande

## Anpassa till det du har!

Eftersom att WG 10 alltid specialtillverkas på beställning så är det du och dina förutsättningar som bestämmer hur ni vill ha det.

Perfekt för dig som vill ha ett vindskydd på en befintlig uteplats men inte vill tumma på varken utsikt och den där speciella känslan av att sitta utomhus på sommaren. Välj då bara mått anpassade efter den befintliga konstruktionen.

## 3-delad

- Bredd 1800 - 3600 mm



## 4-delad

- Bredd 2400 - 4800 mm



## 5-delad

- Bredd 3600 - 6000 mm



## 6-delad

- Bredd 3600 - 6400 mm
- I detta parti hänger dörrarna ihop 3 och 3, och möts därför på mitten.

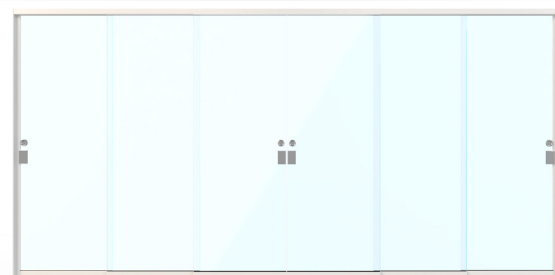

## Alla mått avser hålmått

För att veta vilken storlek du ska köpa så mäter du alltid hålet. Till en öppning som är 5432 mm bred och 2156 mm hög, så är det exakt de måtten du ska välja. Det är så enkelt.

## Glas

Glaset är ett 10 mm tjockt säkerhetsglas, vilket är fem gånger hållbarare än vanligt glas. Det innebär trygghet speciellt för dig med barn eller husdjur. Det gör också dörrarna tillräckligt stabila och tunga för att de inte ska skramla i blåsten.

# Profiler

WG 10 skjutpartier är uppbyggda av en karm, bestående av karmprofiler och spårprofiler, som man monterar ihop och fäster i öppningen där partiet ska vara. Dörrarna lyfts sedan på plats en och en i sina respektive spår.

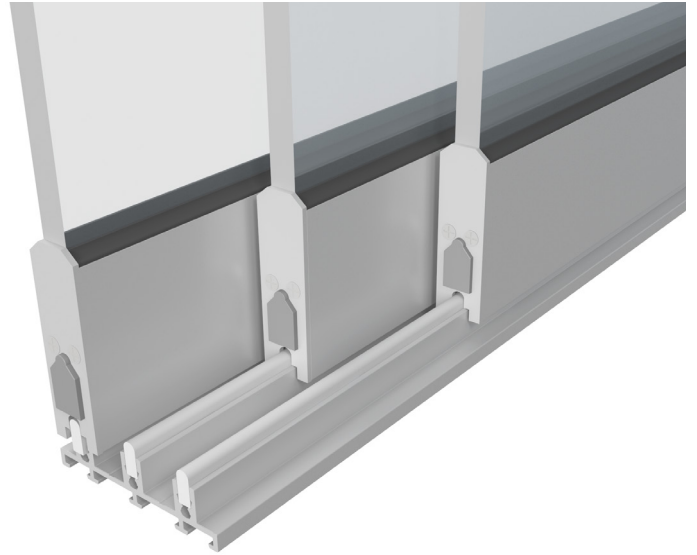

## U-profil

Monteras på karmprofilerna för att skjuta in dörrarna i.

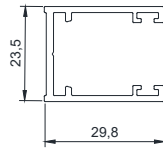

## Sidoprofiler

Sidoprofilerna, monteras ihop med spårprofilerna för att skapa en komplett karm.

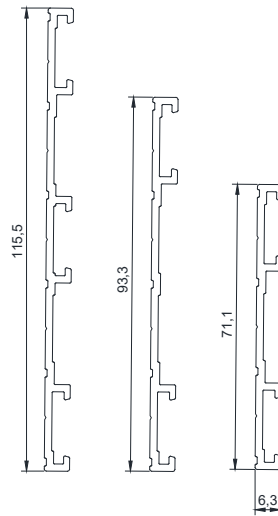

## Spårprofiler

Topp- och bottenprofiler

Monteras upp- och nedtill i öppningen för att dörrarna ska ha spår att rulla på.

3-, 4- och 5-delad

De 6-delade partierna använder profilerna med 3 spår och möts på mitten.

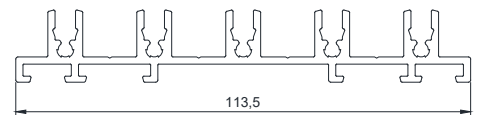
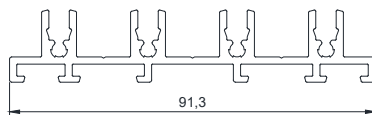
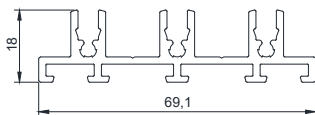
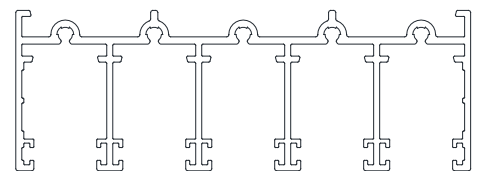
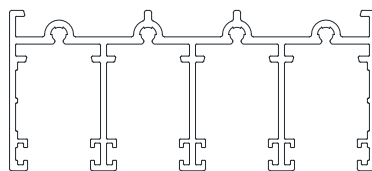
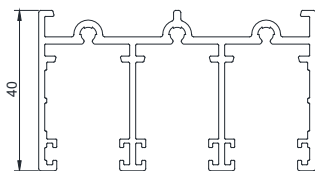



**Willab  Garden®**

Tomtholmsvägen 11, Östra Karup, 269 21 Båstad  
Telefon 0431-686 00 • [www.willabgarden.se](http://www.willabgarden.se)